

Инструкции по эксплуатации Функциональное руководство

Жидкокристаллический проектор Коммерческое использование

Модель **PT-VW350**
PT-VX420

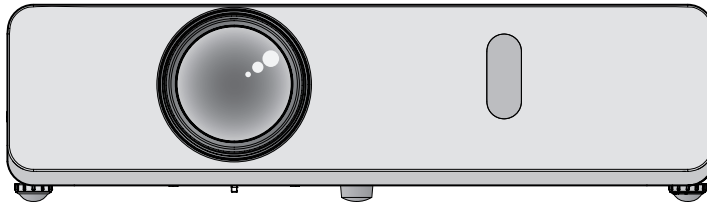

Благодарим Вас за покупку этого продукта Panasonic.

- Перед эксплуатацией данного изделия, пожалуйста, внимательно прочитайте инструкции и сохраните данное руководство для последующего использования.
- Перед использованием проектора ознакомьтесь с информацией в разделе «Важные замечания!» (➔ стр. 2-11).

Важные замечания!

Модель	PT-VW350, PT-VX420
Название изделия	Жидкокристаллический проектор
Номинальное напряжение Номинальный ток Номинальная частота	100 В - 240 В, 3,7 А-1,5 А, 320 W
Страна-изготовитель	КИТАЙ
Производитель	Панасоник Корпорэйшн
Адрес производителя	Кадома, Осака Япония
Знак ЕАС	
Название импортера	ООО «Панасоник Рус»
Адрес импортера	РФ, 115191, г. Москва, ул. Большая Тульская, д. 11, 3 этаж тел. 8-800-200-21-00
Срок службы	20,000 часов

ПРЕДУПРЕЖДЕНИЕ: ДАННЫЙ АППАРАТ ДОЛЖЕН БЫТЬ ЗАЗЕМЛЕН.

ПРЕДУПРЕЖДЕНИЕ: Чтобы предотвратить повреждение устройства вследствие возгорания или короткого замыкания, не подвергайте его воздействию дождя или влаги. Это устройство не предназначено для использования в прямом поле зрения на рабочих местах с использованием видеодисплейных терминалов. Во избежание мешающего отражения на рабочих местах с использованием видеодисплейных терминалов данное устройство не должно быть размещено в прямом поле зрения. В соответствии со стандартом BildscharbV данное оборудование не предназначено для использования на видеографических пультах.

Уровень звукового давления на месте оператора, измеренный в соответствии со стандартом ISO7779, меньше или равен 70 дБ (А).

ПРЕДУПРЕЖДЕНИЕ:

1. Отсоединяйте штекер кабеля питания от стенной розетки, если вы не собираетесь пользоваться устройством в течение длительного времени.
2. Во избежание поражения электрическим током не снимайте крышку устройства. Внутри нет никаких деталей, обслуживаемых пользователем. Доверяйте ремонт и техническое обслуживание только квалифицированному персоналу сервисного центра.
3. Не удаляйте контакт заземления вилки питания. Данное устройство оборудовано трехконтактной сетевой вилкой с контактом заземления. Такая вилка подходит только к розеткам, имеющим заземление. Это сделано для безопасности. Если вы не можете вставить вилку в розетку, обратитесь к электрику. Не нарушайте заземление вилки питания.

ПРЕДОСТЕРЕЖЕНИЕ: Для обеспечения постоянного соответствия следуйте прилагаемым инструкциям по установке, в которых описывается использование прилагаемого шнура питания и экранированных кабелей интерфейса для подключения к компьютеру или периферийному устройству. Любые несанкционированные изменения данного оборудования приведут к аннулированию разрешения пользователя эксплуатировать данное устройство.

ПРЕДУПРЕЖДЕНИЕ: ЧТОБЫ УМЕНЬШИТЬ РИСК ВОЗНИКНОВЕНИЯ ПОЖАРА ИЛИ ПОРАЖЕНИЯ ЭЛЕКТРИЧЕСКИМ ТОКОМ НЕ ПОДВЕРГАЙТЕ ЭТОТ ПРОДУКТ К ДОЖДЮ ИЛИ ВЛАГЕ.

ПРЕДУПРЕЖДЕНИЕ: РИСК ПОРАЖЕНИЯ ЭЛЕКТРИЧЕСКИМ ТОКОМ, НЕ ОТКРЫВАТЬ.



	<p>WARNING RISK OF ELECTRIC SHOCK. DO NOT OPEN</p>	
<p>AVERTISSEMENT: RISQUE DE CHOC ÉLECTRIQUE. NE PAS OUVRIR. WARNUNG: ZUR VERMEIDUNG EINES ELEKTRISCHEN SCHLAGES GERÄT NICHT ÖFFNEN. ПРЕДУПРЕЖДЕНИЕ : ОПАСНОСТЬ ПОРАЖЕНИЯ ЭЛЕКТРИЧЕСКИМ ТОКОМ. НЕ ОТКРЫВАТЬ. 경고 : 감전 위험이 있으므로 열지마십시오.</p>		

Символ молнии, заключенный в равносторонний треугольник, предназначен для предупреждения пользователя о наличии неизолированного «опасного напряжения» внутри корпуса изделия, которое может иметь достаточную величину, чтобы составить риск поражения электрическим током.

Восклицательный знак в треугольнике предупреждает пользователя о наличии важных инструкций по эксплуатации и техническому обслуживанию (ремонту) в сопроводительной документации продукта.

ПРЕДУПРЕЖДЕНИЕ:



ПРЕЖДЕ ЧЕМ ПРИСТУПАТЬ К ЗАМЕНЕ ЛАМПЫ, ИЗВЛЕКИТЕ ВИЛКУ ИЗ НАСТЕННОЙ РОЗЕТКИ.

ПРЕДУПРЕЖДЕНИЕ:

■ ПИТАНИЕ

Штепсельную розетку необходимо устанавливать вблизи оборудования с возможностью беспрепятственного доступа при возникновении проблем. В случае возникновения проблем, перечисленных ниже, отсоедините разъем электропитания от штепсельной розетки.

Использование неисправного проектора может привести к возгоранию или поражению электрическим током.

- В случае попадания посторонних предметов или воды внутрь проектора отсоедините разъем электропитания от штепсельной розетки.
- В случае падения проектора или повреждения его корпуса отсоедините разъем электропитания от штепсельной розетки.
- В случае обнаружения дыма, необычных запахов или шума из проектора отсоедините разъем электропитания от штепсельной розетки.
- Для отключения питания необходимо извлечь вилку из настенной розетки.

Не пытайтесь самостоятельно отремонтировать проектор. Для устранения неисправностей обратитесь в авторизованный сервисный центр.

Во время грозы не прикасайтесь к проектору или шнуру питания.

Это может привести к поражению электрическим током.

Не делайте ничего, что может повредить шнур питания или его вилку.

При использовании поврежденного сетевого шнура возможно короткое замыкание, удар электрическим током или возгорание.

- Не повреждайте сетевой шнур, не пытайтесь его модифицировать, не ставьте на него горячие или тяжелые предметы, не перегибайте, не перекручивайте его слишком сильно, а также не сворачивайте его в клубок.

Если возникнет необходимость ремонта сетевого шнура, обращайтесь в авторизованный сервисный центр.

Надежно вставляйте вилку питания в розетку, а разъем питания в разъем проектора.

Если штекер неправильно вставлен в розетку, это может вызвать удар электрическим током или возгорание.

- Не пользуйтесь поврежденными штекерами или розетками, плохо закрепленными на стене.

Используйте только поставляемый с проектором шнур питания.

Несоблюдение этих правил может стать причиной пожара или поражения электрическим током. Также, во избежание удара током заземлите розетку и правильно используйте шнур питания, поставляемый в комплекте.

Регулярно очищайте штекер шнура питания, чтобы предотвратить накопление пыли.

Несоблюдение этого правила может привести к возгоранию.

- Если на штекере шнура питания скопится пыль, может возникнуть конденсация влаги, которая способна привести к повреждению изоляции.
- Если вы не собираетесь пользоваться устройством в течение длительного времени, отсоедините сетевой шнур от розетки электросети.

Отсоедините сетевой шнур от розетки электросети и вытрите штекер сухой тканью.

Не прикасайтесь к шнуру питания или разъему питания мокрыми руками.

Несоблюдение этих правил может стать причиной поражения электрическим током.

Не допускайте перегрузки розетки электросети.

При перегрузке розетки электросети (например, слишком большим количеством переходников) может произойти ее перегрев и возгорание.

■ ИСПОЛЬЗОВАНИЕ/УСТАНОВКА

Не устанавливайте проектор на мягких поверхностях, таких как ковры или пористые половики.

Такие действия могут привести к перегреву проектора, что может вызвать ожоги, пожар или поломку проектора.

Не устанавливайте проектор во влажных или пыльных помещениях, или в местах, где он может соприкоснуться с масляным дымом или паром.

Использование проектора в таких условиях может привести к возгоранию, поражению электрическим током или повреждению деталей. Повреждение деталей (например, кронштейна для крепления к стене) может привести к падению проектора с места крепления.

Не устанавливайте проектор на подставке, которая недостаточно прочна, чтобы выдержать полный вес проектора, а также на наклонной или неустойчивой поверхности.

Несоблюдение этого правила может привести к падению проектора и, как следствие, к серьезным повреждениям и травмам.

ПРЕДУПРЕЖДЕНИЕ:

Все работы по установке (например, установка с использованием кронштейн для установки на потолке) должны выполняться только квалифицированным специалистом.

Неправильно выполненная установка может привести к повреждениям и несчастным случаям, например к поражению электрическим током.

- Не забудьте использовать тросик в качестве страховки, чтобы предупредить падение проектора в случае крепления к потолку. (Прикрепите к другому потолочному кронштейну.)

Не закрывайте воздухозаборное отверстие/отверстие выхода воздуха.

Несоблюдение этого условия приводит к перегреву проектора и, как следствие, к его возгоранию или повреждению.

- Не устанавливайте проектор в узких, плохо вентилируемых местах.
- Не ставьте проектор на ткань или бумагу, т.к. эти материалы могут быть засосаны в отверстие для забора воздуха.
- Обеспечьте по меньшей мере 1 м (40") пространства между любыми стенами или объектами и отверстием выхода воздуха, и по меньшей мере 50 см (20") пространства между любыми стенами или объектами и воздухозаборным отверстием.

Не подносите руки и другие предметы к отверстию для выпуска воздуха.

Несоблюдение этого правила может привести к ожогам и травмам рук, а также к повреждению других предметов.

- Из отверстия для выпуска воздуха выходит нагретый воздух. а также нетеплостойкие предметы к этому отверстию.

Не допускайте попадания луча света работающего проектора на оголенные участки тела или в глаза.

Несоблюдение этого правила может привести к ожогам или потере зрения.

- Объектив проектора излучает сильный свет. Не заглядывайте в объектив работающего проектора и не подносите к нему руки.
- Будьте особенно осторожны и не разрешайте детям смотреть в объектив включенного проектора. Кроме того, всегда выключайте проектор, когда оставляете его без присмотра.

Не пытайтесь разобрать или модифицировать проектор.

Внутри устройства присутствует высокое напряжение, которое может стать причиной пожара или поражения электрическим током.

- Для выполнения осмотра, технического обслуживания или ремонта устройства обращайтесь в авторизованный сервисный центр.

Не допускайте попадания металлических предметов, легковоспламеняющихся веществ и жидкостей внутрь проектора. Не допускайте намокания проектора.

Это может привести к короткому замыканию или перегреву и стать причиной возгорания, поражения электрическим током или неисправности проектора.

- Не размещайте емкости с жидкостью и металлические предметы вблизи проектора.
- При попадании жидкости внутрь проектора проконсультируйтесь с продавцом.
- Особое внимание следует уделять детям.

Используйте кронштейн для установки на потолке, указанный компанией Panasonic.

Дефекты кронштейн для установки на потолке могут привести к несчастным случаям в результате падения.

- Присоединяйте прилагаемый предохранительный трос к кронштейн для установки на потолке во избежание падения проектора.

■ ПРИНАДЛЕЖНОСТИ

При замене батарей всегда следуйте правилам, указанным ниже.

Несоблюдение этих правил может привести к потере герметичности, перегреву или возгоранию батарей.

- Используйте только батареи указанного типа.
- Не используйте аккумуляторные батареи.
- Не разбирайте сухие электрические батареи.
- Не нагревайте и не бросайте батареи в воду или в огонь.
- Не допускайте контакта положительного и отрицательного полюсов батарей с металлическими предметами, такими как ожерелья или заколки для волос.
- Не храните батареи вместе с металлическими предметами.
- Храните батареи в пластиковом чехле вдали от металлических предметов.
- При установке батарей соблюдайте полярность (+ и -).
- Не используйте одновременно новые и старые батареи или батареи разных типов.
- Не используйте батареи с поврежденным корпусом.

ПРЕДУПРЕЖДЕНИЕ:

Не позволяйте детям играть с батареями.

Их случайное проглатывание может причинить физический вред.

- Если ребенок проглотил батарею, немедленно обратитесь за медицинской помощью.

При возникновении утечки не прикасайтесь к жидкости, вытекающей из батареи.

При необходимости выполните следующие действия.

- Вытекшая из батарей жидкость может вызвать ожоги и повреждения кожи. Промойте чистой водой место контакта с жидкостью и немедленно обратитесь за медицинской помощью.
- Попадание вытекшей из батарей жидкости в глаза может привести к потере зрения. Если жидкость попала в глаза, не трите их. Промойте чистой водой место контакта с жидкостью и немедленно обратитесь за медицинской помощью.

Не разбирайте блок лампы.

Разбитая лампа может стать причиной травмы или повреждения.

Замена лампы

Ламповый блок имеет высокое внутреннее давление. Неосторожное обращение с ламповым блоком может стать причиной взрыва или несчастного случая, повлекших травмы или повреждения.

- При ударе о твердый предмет или падении лампа легко взрывается.
- Перед заменой лампы не забудьте отключить питание и выдернуть вилку кабеля питания из сетевой розетки. В противном случае это может привести к поражению электрическим током или взрыву.
- При замене лампы выключите питание и дайте лампе остыть не менее 1 час перед работой с ней. В противном случае возможны ожоги.

Не используйте прилагаемый шнур питания с какими-либо другими устройствами, кроме данного проектора.

- Использование прилагаемого шнура питания с какими-либо другими устройствами, кроме данного проектора, может привести к короткому замыканию и перегреву и стать причиной возгорания и поражения электрическим током.

Отключите сетевую вилку от розетки перед выполнением очистки и замены.

- При оставлении батарей в устройстве возможна утечка электролита, перегрев или взрыв батарей.

ВНИМАНИЕ:

■ ПИТАНИЕ

При отсоединении шнура питания от розетки держите его за вилку и придерживайте розетку.

Если тянуть за шнур, можно случайно его повредить, что влечет за собой опасность возгорания или поражения электрическим током.

Если проектор не используется в течение длительного времени, выньте вилку питания из розетки.

Несоблюдение этого правила может привести к возгоранию или поражению электрическим током.

Отключите сетевую вилку от розетки перед выполнением очистки и замены.

Несоблюдение этого правила может привести к поражению электрическим током.

■ ИСПОЛЬЗОВАНИЕ/УСТАНОВКА

Не ставьте на проектор тяжелые предметы.

Несоблюдение этих правил может привести к падению проектора и, как следствие, к серьезным повреждениям и травмам. Это также может привести к повреждению или деформации проектора.

Не опирайтесь на проектор.

Вы можете упасть, что приведет к травмам или поломке проектора.

- Будьте особенно осторожны и не позволяйте детям вставать или садиться на проектор.

Не устанавливайте проектор на горячую поверхность.

Несоблюдение этого правила может стать причиной повреждения корпуса или внутренних элементов проектора и привести к возгоранию.

- Не устанавливайте проектор около радиатора и не подвергайте его воздействию прямых солнечных лучей.

ВНИМАНИЕ:

Не размещайте проектор в тех местах, где он может подвергнуться воздействию соли или коррозионного газа.

Это может повлечь за собой выход проектора из строя вследствие коррозии.

Не размещайте объекты перед объективом во время использования проектора.

Указанные действия могут вызвать пожар, материальный ущерб и повреждение проектора.

- Чрезвычайно сильный свет излучается объективом данного проектора.

Не стойте перед объективом во время использования проектора.

Иначе можно повредить или прожечь одежду.

- Чрезвычайно сильный свет излучается объективом данного проектора.

Перед перемещением проектора всегда извлекайте из него все кабели.

Если переместить проектор, не отключив от него все кабели, можно повредить кабели, что влечет за собой опасность возгорания или поражения электрическим током.

При установке проектора на потолке оградите крепежные винты и кабель питания от контакта с металлическими частями в потолке.

Контакт с металлическими частями в потолке может привести к поражению электрическим током.

Не подключайте наушники и гарнитуры в разъем <VARIABLE AUDIO OUT>.

Чрезмерное звуковое давление из наушников и головных наушников может привести к потере слуха.

■ ПРИНАДЛЕЖНОСТИ

Не используйте старый блок лампы.

Использование старых ламповых блоков может привести к взрыву.

Если лампа разбилась, немедленно проветрите помещение. Не дотрагивайтесь до осколков и не подносите их близко к лицу.

Несоблюдение этого правила может привести к тому, что пользователь вдохнет газ, находящийся внутри лампы. Этот газ содержит примерно тот же процент ртути, что и лампа дневного света, а острые осколки могут причинить травмы.

- Если кажется, что вы вдохнули газ или газ попал в глаза или рот, немедленно обратитесь за медицинской помощью.
- Спросите своего дилера о возможности замены блока лампы и проверки проектора.

Если проектор не используется в течение длительного времени, выньте батареи из пульта дистанционного управления.

Иначе это может вызвать разряд батарей, их перегрев, возгорание или взрыв, что может стать причиной пожара или загрязнения прилегающей территории.

■ ОБСЛУЖИВАНИЕ

Уточните у дилера информацию об очистке внутренних деталей проектора раз в год.

Когда пыль накапливается на внутренних деталях проектора, непрерывная его эксплуатация может привести к пожару.

- Стоимость очистки уточните у дилера.

Важные замечания!

Үлгі №	PT-VW350, PT-VX420
Өнім атауы	СКД Проектор
Номиналды кернеу Номиналды ток Номиналды жиілік	100 В - 240 В, 3,7 А-1,5 А, 320 W
Өндіруші ел	Қытай
Өндіруші	Панасоник Корпорэйшн
Өндірушінің мекенжайы	Кадома, Осака Жапония
ЕАС белгісі	
Импорттаушы аты	«Панасоник Рус» ЖШҚ
Импорттаушының мекенжайы	РФ, 115191, Мәскеу қ., Большая Тульская көш., 11 - үй, 3 - қабат тел. 8-800-200-21-00
Қызмет мерзімі	20,000 сағат

ЕСКЕРТУ: БҰЛ АППАРАТТЫ ЖЕРГЕ ТАРТУ КЕРЕК.

ЕСКЕРТУ: Өртке немесе электр тогының соғуына себеп болатын зақымды болдырмау үшін құрылғыны жаңбырда немесе ылғалды жерде пайдаланбаңыз.
Бұл құрылғы көрнекі дисплей жұмыс орындарының тікелей көру аясында пайдалануға арналмаған. Көрнекі дисплей жұмыс орындарындағы кедергі келтіретін кескінді болдырмау үшін бұл құрылғы көру аясына тікелей орнатылмауы керек.
Жабдық BildscharbV стандартына сәйкес бейне жұмыс орнында пайдалану үшін арналмаған.

Оператор орнындағы дыбыс қысымының деңгейі ISO 7779 стандартына сәйкес 70 дБ (А) тең немесе одан төмен.

ЕСКЕРТУ:

1. Бұл құрылғы ұзақ уақыт бойы қолданылмаған жағдайда, штепсельді қуат көзінен ажыратыңыз.
2. Электр тогының соғуын болдырмау үшін қақпақты ашпаңыз. Ішінде пайдаланушы өзі жөндей алатын бөлшектер жоқ. Жөндеу қажет болса, тек қана білікті маманға апарыңыз.
3. Қуат ашасындағы жерге тарту түйіспесін алып тастамаңыз. Бұл аппарат үш істігі бар жерге тарту түріндегі қуат ашасымен жабдықталған. Бұл аша тек жерге тартылған розеткаға сәйкес келеді. Бұл қауіпсіздік мүмкіндігі. Егер ашаны розеткаға қоса алмасаңыз, электршіге хабарласыңыз. Жерге тарту ашасының мақсатын бұзбаңыз.

АБАЙЛАҢЫЗ: Тұрақты сәйкестікті қамтамасыз ету үшін компьютерге немесе сыртқы құрылғыға қуат сымын және қорғалған интерфейстік кабельдерді жалғауға қатысты ақпараты бар тіркелген орнату жөніндегі нұсқауларды орындаңыз. Жабдықтау кез келген рұқсатсыз жасалған өзгертулер немесе жаңартулар пайдаланушының пайдалану күшін жояды.

ЕСКЕРТУ: ӨРТ НЕМЕСЕ ТОК СОҒУ ҚАУПІН АЗАЙТУ ҮШІН БҰЛ ӨНІМГЕ ЖАҢБЫР НЕМЕСЕ ЫЛҒАЛ ӨСЕРІН ТИГІЗБЕҢІЗ.

ЕСКЕРТУ: ЭЛЕКТР ТОҒЫ СОҒУ ҚАУПІ БАР, АШПАҢЫЗ.



Бұл тең бұрышты үшбұрыш ішіндегі жебе-басты найзағай белгісі өнім қабының ішінде тоқ соғу қаупіне жеткілікті шамасы бар оқшауланбаған қауіпті кернеу бар екенін пайдаланушыға ескерту үшін арналған.



Тең бұрышты үшбұрыш ішіндегі леп белгісі өніммен бірге берілетін құжаттамада маңызды пайдалану және қызмет көрсету (жөндеу) нұсқаулары бар екенін пайдаланушыға ескертуге арналған.

ЕСКЕРТУ:



ШАМ ҚҰРЫЛҒЫСЫН АУЫСТЫРУ АЛДЫҢДА ҚУАТТЫ ӨШІРІҢІЗ ЖӘНЕ АШАНЫ РОЗЕТКАДАН АЖЫРАТЫҢЫЗ.

ЕСКЕРТУ:

■ ҚУАТ

Розетканы жабдық жанында орнату керек және мәселелер орын алғанда оған қол жеткізу оңай болуы керек. Келесі мәселелер орын алса, ашаны розеткадан бірден суырыңыз.

Проекторды бұл шарттарда үзіліссіз пайдалану өртке немесе электр тогының соғуына себеп болады.

- Бөгде заттар немесе су проектор ішіне кірсе, ашаны розеткадан суырыңыз.
- Егер проектор түсіріп алынса немесе корпус бұзылса, ашаны розеткадан суырыңыз.
- Егер проектордан түтін, оғаш иістер немесе шу шығып жатқанын байқасаңыз, ашаны розеткадан суырыңыз.
- Қуатпен қамтуды өшіру үшін ашаны розеткадан ажырату керек.

Жөндеу үшін өкілетті қызмет көрсету орталығына хабарласыңыз және өнімді өз бетіңізбен жөндеуге

Найзағай болған кезде, проекторды немесе кабельді ұстамаңыз.

Электр тогының соғуы мүмкін.

Қуат сымын немесе қуат ашасын зақымдауы мүмкін ешнәрсе жасамаңыз.

Егер қуат сымы зақымдалған кезде пайдаланылса, электр тогының соғуы, қысқа тұйықталу немесе өрт шығуы мүмкін.

- Қуат сымын зақымдамаңыз, оны жаңартпаңыз, ыстық заттардың жанына қоймаңыз, қатты бүкпеңіз, айналдырмаңыз, тартпаңыз, үстіне ауыр заттар қоймаңыз немесе түйіндемеңіз.

Қуат сымын жөндеу қажет болса, өкілетті қызмет көрсету орталығына хабарласыңыз.

Қуат ашасын розеткаға және қуат қосқышын проектордың терминалына толығымен салыңыз.

Егер аша дұрыс салынбаған болса, электр тогы соғуы немесе қызып кетуі мүмкін.

- Зақымдалған ашаларды немесе қабырғадан босап қалған розеткаларды пайдаланбаңыз.

Берілген қуат сымынан басқа ешнәрсе пайдаланбаңыз.

Бұл талапты орындамау өртке немесе электр тогының соғуына себеп болуы мүмкін. Шығыс тарапынан құрылғыны жерге қосу үшін берілген қуат сымын пайдаланбасаңыз, электр тогының соғуына себеп болуы мүмкіндігін ескеріңіз.

Қуат ашасын шаң басып қалмауы үшін үнемі тазалап тұрыңыз.

Мұны орындамау өртке себеп болуы мүмкін.

- Егер қуат ашасына шаң жиналып қалса, нәтижесінде болатын ылғалдылық оқшаулауды зақымдауы мүмкін.
- Егер проекторды ұзақ уақыт бойы пайдаланбасаңыз, қуат ашасын розеткадан ажыратыңыз.

Қуат ашасын розеткадан суырып алып, оны құрғақ шүберекпен үнемі тазалаңыз.

Қуат ашасын және қуат қосқышын дымқыл қолмен ұстамаңыз.

Бұл шараны орындамау электр тогының соғуына себеп болуы мүмкін.

Розетканы шамадан тыс жүктемеңіз.

Егер қуат көзі шамадан тыс жүктелсе (мысалы, тым көп адаптер пайдаланылса), қызып кетуі және өрт шығуына себеп болуы мүмкін.

■ ПАЙДАЛАНУ/ОРНАТУ

Проекторды кілемдер немесе алаша сияқты жұмсақ материалдардың үстіне қоймаңыз.

Солай жасау проектордың қызып кетуіне, нәтижесінде күйіп қалу, өрт немесе проекторды зақымдауы мүмкін.

Проекторды ылғалды немесе шаңды жерлерге, я болмаса, жуынатын бөлме сияқты майлы түтінмен немесе бумен жанасатын жерлерге орнатпаңыз.

Проекторды осындай шарттарда пайдалану өртке, электр тогының соғуына немесе құрамдас бөліктердің бүлінуіне себеп болады. Құрамдас бөліктердің (төбеге орнату кронштейні) бүлінуі, төбеге орнатылған проектордың құлауына себеп болуы мүмкін.

Проекторды оның салмағын толық көтеруге шамасы жеткіліксіз орындарға немесе еңкейтілген не тұрақсыз беттерге орнатпаңыз.

Осы сақтық шарасын орындамау проектордың құлауына немесе төңкерілуіне себеп болады, нәтижесінде қатты жарақат алу немесе зақымдануға себеп болады.

Орнату жұмысын (төбеге орнату кронштейні сияқты) білікті маман орындауы тиіс.

Егер орнату дұрыс орындалмаса немесе бекітілмесе, электр тогының соғуы сияқты жарақатқа себеп болуы мүмкін.

- Проектордың құлап кетуіне жол бермеу үшін берілген керек-жарақ сымын қосымша қауіпсіздік шарасы ретінде құлақшасы бар бұрандамен бірге пайдаланыңыз. (Төбеге орнату кронштейнін басқа орынға орнату.)

ЕСКЕРТУ:

Ауа кіретін/шығатын порттарды жаппаңыз.

Солай жасау проектордың қызып кетуіне әкеліп, нәтижесінде өрт немесе проекторды зақымдауы мүмкін.

- Проекторды тар, нашар желдетілген жерге орнатпаңыз.
- Проекторды шүберекке немесе қағазға қоймаңыз, бұл материалдар ауа кіретін портқа кіруі мүмкін.
- Кез келген қабырғалар немесе нысандар мен шығыс порты арасында кем дегенде 1 m (40") бос орын және кез келген қабырғалар немесе нысандар мен кіріс порты арасында кем дегенде 50 cm (20") орын қалдырыңыз.

Қолыңызды немесе басқа заттарды ауа шығатын портқа қоймаңыз.

Солай жасау күйіп қалуға немесе қолыңызды не басқа затты зақымдауы мүмкін.

- Ауа шығатын порттан ыстық ауа шығады. Ыстыққа төзе алмайтын қолыңызды, бетіңізді немесе басқа заттарды осы портқа жақындатпаңыз.

Проектор пайдаланылу барысында проекция терезесінен шыққан жарыққа қарамаңыз және теріңізді тигізбеңіз.

Солай жасау күйіп қалуға немесе соқырлыққа себеп болуы мүмкін.

- Проектордың проекция терезесінен күшті жарық шығады. Бұл жарыққа қарамаңыз немесе қолдарыңызды қоймаңыз.
- Әсіресе, кішкентай балалардың проекция терезесіне қарауына жол бермеңіз. Оған қоса, проектордан алыс болған кезде, қуатты өшіріп, қуат ашасын ажыратып тастаңыз.

Проекторды қайта құруға немесе бөлшектеуге әрекеттенбеңіз.

Жоғары кернеу өртке немесе электр тогының соғуына себеп болуы мүмкін.

- Қандай да бір тексеру, реттеу және жөндеу жұмыстары үшін өкілетті қызмет көрсету орталығына хабарласыңыз.

Проектордың ішіне темір заттардың, тез тұтанатын заттардың немесе сұйықтықтардың кіруіне жол бермеңіз. Проектордың дымқыл болуына жол бермеңіз.

Солай жасау қысқа тұйықтауға, қызып кетуге, нәтижесінде өртке, электр тогының соғуына немесе проектордың жұмыс істемей қалуына себеп болуы мүмкін.

- Ішінде сұйықтығы немесе темір заттар бар ыдыстарды проектордың жанына қоймаңыз.
- Егер проекторға сұйық зат кіріп кетсе, сатушыға хабарласыңыз.
- Балаларға тиісті назар аудару керек.

Panasonic компаниясы ұсынған төбеге орнату кронштейнін пайдаланыңыз.

Басқа төбеге орнату кронштейнін пайдалану проектордың құлауына себеп болуы мүмкін.

- Проектор құлап кетпеуі үшін төбеге орнату кронштейніне берілген қауіпсіздік кабелін тағыңыз.

■ КЕРЕК-ЖАРАҚТАР

Батареяларды бұрыс пайдаланбаңыз, төмендегіні қараңыз.

Бұл сақтық шараны орындамау, батареяның ағуына, қызып кетуіне, жарылуына немесе өртке себеп болуы мүмкін.

- Нақты көрсетілмеген батареяларды пайдаланбаңыз.
- Зарядталмалы батареяларды пайдаланбаңыз.
- Аккумуляторлар пайдаланбаңыз.
- Құрғақ электр батареяларын бөлшектемеңіз.
- Батареялардың + және – терминалдарын алқа немесе шаш түйреуіштер сияқты темір заттарға тигізбеңіз.
- Батареяларды металл заттармен бірге сақтамаңыз немесе тасымаңыз.
- Батареяларды пластикалық қапта сақтаңыз және оларды темір заттардан алыс ұстаңыз.
- Батареялар (+ және –) кереғарлығы дұрыс салынғанына көз жеткізіңіз.
- Жаңа және ескі батареяларды бірге пайдаланбаңыз немесе өртүрлі батареяларды пайдаланбаңыз.
- Қабығы ашылған немесе жойылған батареяларды пайдаланбаңыз.

Батареяларды балалардың қолы жетпейтін жерде ұстаңыз.

Байқаусызда жұтып қойса, денсаулыққа зиян келеді.

- Егер жұтып қойылса, дереу дәрігерге қаралыңыз.

Егер батарея сұйықтығы ақса, оны жалаң қолыңызбен ұстамаңыз, қажет болса, келесі шараларды қолданыңыз.

- Теріге немесе киімге тиген батарея сұйықтығы терінің қабынуына немесе жарақатқа себеп болады. Таза сумен шайыңыз және дереу дәрігерге қаралыңыз.
- Батарея сұйықтығы көзіңізге тисе, көрмей қалуыңыз мүмкін. Бұл жағдайда, көзіңізді уқаламаңыз. Таза сумен шайыңыз және дереу дәрігерге қаралыңыз.

ЕСКЕРТУ:

Шам құрылғысын бөлшектемеңіз.

Егер шам сынып қалса, жарақат алуға себеп болуы мүмкін.

Шамды ауыстыру

Шамның жоғары ішкі қысымы бар. Егер дұрыс қолданылмаса, жарылу, қатты жарақатқа немесе апаттарға себеп болуы мүмкін.

- Шам қатты затқа тисе немесе түсіп кетсе, оңай жарылады.
- Шам құрылғысын ауыстырудан бұрын, қуатты өшіргеніңізді және қуат ашасын розеткадан ажыратқаныңызға көз жеткізіңіз.
Егер бұл шаралар сақталмаса, электр тогының соғуына немесе жарылысқа себеп болуы мүмкін.
- Шам құрылғысын ауыстырған кезде, қуатты өшіріңіз және шамды ұстаудан бұрын оны ең аз бір сағат суытып алыңыз, әйтпесе, күйіп қалуыңыз мүмкін.

Берілген қуат сымын осы проектордан басқа құрылғылармен пайдаланбаңыз.

- Берілген қуат сымын басқа құрылғылармен пайдалану қысқа тұйықталуға, қызып кетуге, электр тогының соғуына немесе өртке себеп болуы мүмкін.

Қолданылған батареяларды қашықтан басқару пультінен дереу алып тастаңыз.

- Батареяларды құрылғының ішінде қалдыру батареялардың ағуына, шамадан тыс қызуына немесе жарылуына себеп болады.

САҚТЫҚ:

■ ҚУАТ

Қуат сымын ажыратқан кезде, қуат ашасын және қуат қосқышын ұстағаныңызға көз жеткізіңіз.

Егер қуат сымы өздігінен ажыратылып қалса, сым зақымдалады, өрт, қысқа тұйықталу немесе электр тогының соғуы мүмкін.

Егер проекторды ұзақ уақыт бойы пайдаланбаған кезде, қуат ашасын розеткадан ажыратыңыз.

Солай жасау өртке немесе электр тогының соғуына себеп болуы мүмкін.

Құрылғыны тазалау және бөлшектерін ауыстырудан бұрын, қуат ашасын розеткадан ажыратыңыз.

Солай жасау электр тогының соғуына себеп болуы мүмкін.

■ ПАЙДАЛАНУ/ОРНАТУ

Проектордың үстіне ауыр заттар қоймаңыз.

Бұл шараны орындамау проектордың деңгейсіз болуы және құлауы мүмкін, нәтижесінде зақымға немесе жарақатқа себеп болады. Проектор зақымдалады немесе бүлінеді.

Проекторға салмақ салмаңыз.

Құлап кетіп, проекторды зақымдайсыз, нәтижесінде жарақат алуыңыз мүмкін.

- Кішкентай балалардың бұл проектордың үстіне тұруына немесе отыруына жол бермеңіз.

Проекторды тым қатты ыстық жерге орнатпаңыз.

Солай жасау сыртқы корпусының немесе ішкі құрамдас бөліктерінің тозып, өртке себеп болуы мүмкін.

- Тікелей күн сәулесі түскен немесе пештердің жанында аса мұқият болыңыз.

Проекторды тұз немесе коррозивтік газ әсер етуі мүмкін жерге қоймаңыз.

Бұлай істеу коррозияға байланысты проектордың ақаулы болуына әкелуі мүмкін.

Проектор жұмыс істеп тұрған кезде объективтен алдында ешқандай зат қоймаңыз.

Солай жасау өртке немесе заттың зақымдалуына және проектордың жұмыс істемей қалуына себеп болады.

- Проектордың объективінен өте қатты жарық шығады.

Проектор жұмыс істеп тұрған кезде объективтен алдында тұрмаңыз.

Солай жасау киімге зақым келтіруі және күйіп қалуға себеп болуы мүмкін.

- Проектордың объективінен өте қатты жарық шығады.

Проекторды жылжытудан бұрын әрдайым барлық кабельдерді ажыратыңыз.

Кабельдері жалғаулы проекторды жылжыту салдарынан кабельдер зақымдалады, бұл өрт немесе электр тогының соғуына себеп болады.

САҚТЫҚ:

Проекторды төбеге орнатқан кезде, орнату бұрандаларын және қуат сымын төбенің ішіндегі темір заттарға тигізбеңіз.

Төбенің ішіндегі темір заттарға тисе, электр тогының соуғына себеп болады.

Гарнитураларды және құлаққаптарды <VARIABLE AUDIO OUT> ұясына ешқашанда қоспаңыз. Құлаққаптан шыққан шамадан тыс дыбыс қысымы есту қабілетін жоғалтуға себеп болады.

■ КЕРЕК-ЖАРАҚТАР

Ескі шам құрылғысын пайдаланбаңыз.

Егер пайдаланылса, шамның жарылуы мүмкін.

Егер шам сынса, бөлмені дереу желдетіңіз. Сынған бөліктерге қол тигізбеңіз немес бетіңізді жақындатпаңыз.

Бұл шараны орындамау, пайдаланушының шам сынған кезде шыққан газды ішіне тартуы мүмкін, оның құрамында флуоресцентті шамдағыдай бірдей мөлшерде сынап бар, ал сынған бөліктерден жарақат алуыңыз мүмкін.

- Егер газды ішке тартып алсаңыз немесе газ көзіңізге не аузыңызға кірсе, дереу дәрігерге қаралыңыз.
- Шам құрылғысын ауыстыру туралы сатушыдан сұраңыз және проектордың ішін тексеріңіз.

Егер проекторды ұзақ уақыт бойы пайдаланбасаңыз, қашықтан басқару пультіндегі батареяларды алып тастаңыз.

Бұл шараны орындамау, батареялардың ағуына, қызып кетуіне, тұтануына немесе жарылуына себеп болады, соның нәтижесінде өрт орын алуы немесе айнала ластануы мүмкін.

■ ТЕХНИКАЛЫҚ ҚЫЗМЕТ КӨРСЕТУ

Проектордың ішкі жағын жылына бір рет тазалау туралы сатушыдан сұраңыз.

Ішіне шаң жиналған проекторды ұзақ пайдалану, өртке себеп болуы мүмкін.

- Тазалау құнын сатушыдан сұраңыз.

■ Торговые марки и т.д.

- Windows, Windows Vista и Internet Explorer являются зарегистрированными товарными знаками или товарными знаками Microsoft Corporation в США и/или других странах.
- Mac, а также Mac OS, OS X и Safari являются товарными знаками Apple Inc., зарегистрированными в США и других странах.
- HDMI, логотип HDMI и интерфейс High-Definition Multimedia Interface являются торговыми марками компании HDMI Licensing LLC.
- PJLink™ является товарным знаком или находящимся на рассмотрении товарным знаком в Японии, США и других странах и регионах.
- RoomView и Crestron RoomView являются зарегистрированными товарными знаками Crestron Electronics, Inc. Crestron Connected™ и Fusion RV являются товарными знаками Crestron Electronics, Inc.
- Adobe, Adobe Flash Player и Adobe Reader-это товарные знаки или зарегистрированные товарные знаки компании Adobe Systems Inc. в США и (или) других странах.
- Некоторые шрифты, используемые в экранном меню, представляют собой растровые шрифты Ricoh, которые разрабатываются и продаются компанией Ricoh Company, Ltd.
- Другие названия, в том числе названия компаний и продуктов, используемые в настоящем руководстве по эксплуатации, являются торговыми марками или зарегистрированными торговыми марками их соответствующих владельцев.
Обратите внимание, на отсутствие символов ® и ™ в руководстве по эксплуатации.

Информация о программном обеспечении продукции

Эта продукция содержит перечисленное ниже программное обеспечение.

- (1) Программное обеспечение, разработанное компанией Panasonic Corporation или для нее
- (2) Программное обеспечение, которое принадлежит третьей стороне и используется компанией Panasonic Corporation по лицензии
- (3) Программное обеспечение, имеющее СТАНДАРТНУЮ ОБЩЕСТВЕННУЮ ЛИЦЕНЗИЮ ОГРАНИЧЕННОГО ПРИМЕНЕНИЯ GNU, версия 2.1 (LGPL V2.1)

Программное обеспечение, попадающее в категорию (3), согласно стандартной общественной лицензии ограниченного применения GNU, распространяется с учетом того, что оно может быть полезным, но без предоставления каких-либо гарантий, включая косвенную гарантию готовности для продажи или соответствия определенным целям. Информация об условиях приводится в лицензии программного обеспечения на прилагаемом компакт-диске.

Если вы хотите задать вопросы, касающиеся программного обеспечения, свяжитесь с (sav.pj.gpl.pavc@ml.jp.panasonic.com) по электронной почте.

■ Рисунки в руководстве по эксплуатации

- Обратите внимание, что рисунки проектора или изображений на экране могут отличаться от фактического вида.

■ Ссылки на страницы

- В настоящем руководстве ссылки на страницы указываются следующим образом: (➡ стр. 00).

■ Используемый термин

- В данном руководстве для дополнительной принадлежности «беспроводной пульт дистанционного управления» используется название «пульт дистанционного управления».

Особенности проектора

Высокая контрастность

- ▶ Высокий уровень контрастности 12 000:1 достигается за счет применения уникальной оптической системы.

Функции АВТОНАСТРОЙКА

- ▶ Эта функция позволяет одновременно выполнить команды [ПЕРЕМЕЩЕНИЕ], [ФАЗА СИНХРОСИГНАЛА] и [СИНХРОСИГНАЛ] нажатием кнопки <AUTO SETUP>.

Функция непосредственного отключения питания

- ▶ С помощью функции непосредственного отключения питания можно вынуть вилку шнура электропитания из розетки или разомкнуть выключатель во время работы проектора.

Функции ПРОВОДНАЯ

- ▶ Эта функция позволяет защищать изображение на компьютере, а также управлять проектором по сети.

Полезные функции для проведения презентаций

- ▶ Функция цифрового зума позволяет сфокусировать внимание на важной информации во время презентации.
- ▶ Функция микрофона и аудиовыход на 10 W позволяет проводить презентацию без применения внешнего звукового оборудования.

Быстрая подготовка к работе

Дополнительные сведения приведены на соответствующих страницах.

1. Установите проектор.
(⇒ стр. 29)



2. Подключите проектор к другим устройствам.
(⇒ стр. 33)



3. Подсоедините шнур питания.
(⇒ стр. 38)



4. Включите питание.
(⇒ стр. 39)



5. Сделайте исходные настройки.
(⇒ стр. 39)

- Выполните этот шаг при первом включении после покупки проектора.



6. Выберите входной сигнал.
(⇒ стр. 43)



7. Настройте изображение.
(⇒ стр. 43)

Содержание

Обязательно ознакомьтесь с информацией в разделе «Важные замечания!» на стр. 2

Важные замечания! 2

Раздел 1 Подготовка

Меры предосторожности 17

Меры предосторожности при
транспортировке 17

Меры предосторожности при установке 17

Безопасность 19

Утилизация 19

Меры предосторожности при
использовании 19

Принадлежности 20

Содержимое прилагаемого компакт-диска 21

Не входящие в комплект дополнительные
принадлежности 21

О проекторе 22

Пульт ду 22

Корпус проектора 23

Подготовка пульта дистанционного управления к работе 26

Установка и извлечение батарей 26

Использование системы с несколькими
проекторами 26

Установка крышки объектива 27

Раздел 2 Начало работы

Установка 29

Режим установки 29

Детали для потолочного крепления
(не входит в комплект) 29

Размер экрана и расстояние показа 30

Регулировка регулируемых ножек 32

Идет соединение 33

Перед соединением 33

Пример подключения: Оборудование AV 35

Пример подключения: Компьютеры 35

Пример подключения: аудио 36

Раздел 3 Основные операции

Включение/выключение питания 38

Подключение шнура питания 38

Индикатор питания 38

Включение питания проектора 39

Экран исходных настроек 39

Регулировка и выбор 41

Выключение питания проектора 42

Функция непосредственного отключения
питания 42

Проецирование 43

Выбор входного сигнала 43

Настройка изображения 43

Основные операции при использовании

пульта дистанционного управления 44

Использование функции АВТОНАСТРОЙКА 44

Использование кнопки ТРАПЕЦИЯ 44

Переключение входного сигнала 45

Использование кнопки FUNCTION 45

Использование функции СТОП-КАДР 45

Использование функции ОТКЛЮЧЕНИЕ
СИГНАЛА 46

Использование функции ТАЙМЕР
ПРЕЗЕНТАЦИИ 46

Использование функции ЦИФРОВОЙ
ТРАНСФОРМАТОР 46

Регулировка громкости динамиков 47

Использование функции ОТКЛЮЧЕНИЕ
ЗВУКА 47

Использование функции P IN P 48

Установка номера ID пульта дистанционного
управления 48

Раздел 4 Настройки

Навигация в меню 51

Навигация по меню 51

Возврат значений настроек к заводским
установкам 52

Главное меню 52

Подменю 53

Меню [ИЗОБРАЖЕНИЕ] 55

[РЕЖИМ ИЗОБРАЖЕНИЯ] 55

[КОНТРАСТ] 55

[ЯРКОСТЬ] 56

[ЦВЕТ] 56

[ОТТЕНОК] 56

[ЧЕТКОСТЬ] 56

[ЦВЕТОВАЯ ТЕМПЕРАТУРА] 57

[ИРИСОВАЯ ДИАФРАГМА] 57

[ДОПОЛНИТЕЛЬНЫЕ НАСТРОЙКИ] 57

[DAYLIGHT VIEW] 58

[DIGITAL CINEMA REALITY] 58

[ШУМОПОДАВЛЕНИЕ] 58

[СИСТЕМА ТВ] 58

[RGB/Y/P_B/P_R]/[RGB/Y/C_B/C_R] 59

Меню [ПОЛОЖЕНИЕ] 60

[АВТОКОРРЕКЦИЯ ТРАПЕЦИИ] 60

[ТРАПЕЦИЯ] 60

[ПЕРЕМЕЩЕНИЕ] 62

[СИНХРОСИГНАЛ] 62

[ФАЗА СИНХРОСИГНАЛА] 63

[ОБРЕЗ. ПО ПЕРИМЕТРУ] 63

[СООН. СТОРОН] 63

[КАДРОВАЯ СИНХРОНИЗАЦИЯ] 64

Меню [ЯЗЫК] 65

[ЯЗЫК] 65

Меню [НАСТРОЙКИ ЭКРАНА]	66	Обслуживание.....	104
[ЭКРАННОЕ МЕНЮ].....	66	Замена компонентов проектора.....	104
[УРОВЕНЬ СИГНАЛА HDMI].....	67	Устранение неисправностей	108
[НАСТР. CLOSED CAPTION].....	67		
[НАСТРОЙКИ ПРОЕКЦИИ].....	68		
[ЛОГОТИП ПРИ ЗАПУСКЕ].....	68		
[РЕЖИМ АВТОНАСТРОЙКИ].....	69		
[ПОИСК СИГНАЛА].....	69		
[ЦВЕТ ФОНА].....	69		
[ШИРОКИЙ РЕЖИМ].....	69		
[РЕЖИМ SXGA].....	70		
[ТАЙМЕР ПРЕЗЕНТАЦИИ].....	70		
[КАРТ В КАРТ].....	71		
[ПРОЧИЕ ФУНКЦИИ].....	72		
Меню [УСТАНОВКИ ПРОЕКТОРА]	73		
[СОСТОЯНИЕ].....	73		
[ВЫБОР КОМПЬЮТЕРА2].....	73		
[ID ПРОЕКТОРА].....	74		
[ЗАПУСК].....	74		
[СПОСОБ ПРОЕКЦИРОВАНИЯ].....	74		
[РЕЖИМ ВЫСОКОГОРЬЯ].....	74		
[МОЩНОСТЬ ЛАМПЫ].....	75		
[УПРАВЛ. ЭНЕРГОСБЕРЕЖЕНИЕМ].....	75		
[ЭМУЛЯЦИЯ].....	77		
[ФУНКЦИОНАЛЬНАЯ КНОПКА].....	77		
[НАСТРОЙКИ ЗВУКА].....	78		
[ТЕСТОВОЕ ИЗОБРАЖЕНИЕ].....	79		
[СЧЕТЧИК ФИЛЬТРА].....	80		
[ОБЩИЙ СБРОС].....	80		
Меню [ЗАЩИТА]	81		
[ПАРОЛЬ].....	81		
[СМЕНА ПАРОЛЯ].....	81		
[ОТОБРАЖЕНИЕ ТЕКСТА].....	82		
[ИЗМЕНЕНИЕ ТЕКСТА].....	82		
[БЛОКИРОВКА МЕНЮ].....	82		
[ПАРОЛЬ БЛОКИРОВКИ МЕНЮ].....	82		
[ВЫБОР У-ВА УПРАВЛЕНИЯ].....	83		
Меню [ТИП СЕТИ]	84		
[ПРОВОДНАЯ].....	84		
[ИЗМЕНЕНИЕ ИМЕНИ].....	85		
[УПРАВЛЕНИЕ ПО СЕТИ].....	85		
[AMX D.D.].....	85		
[Crestron Connected(TM)].....	85		
[СОСТОЯНИЕ].....	86		
[ИНИЦИАЛИЗАЦИЯ].....	86		
Сетевые соединения.....	86		
Доступ из веб-браузера.....	88		
Раздел 5 Обслуживание			
Индикаторы Lamp и Warning	103		
При включении индикатора.....	103		
Обслуживание/замена	104		
Перед осуществлением обслуживания/ замены.....	104		
Раздел 6 Приложение			
Техническая информация	110		
Протокол RJLink.....	110		
Команды управления через сеть.....	111		
Последовательный порт.....	113		
Операции [ПАРОЛЬ БЛОКИРОВКИ МЕНЮ].....	115		
Список комбинаций сигналов при использовании двух окон.....	116		
Список совместимых сигналов.....	117		
Характеристики	119		
Размеры	121		
Меры предосторожности при использовании кронштейна для установки на потолок	122		
Указатель	123		

Раздел 1 Подготовка

В этом разделе описывается то, что нужно знать или проверить перед использованием проектора.

Меры предосторожности

Меры предосторожности при транспортировке

- При перевозке проектора надежно удерживайте его за низ и избегайте излишней вибрации и ударов. Это может привести к повреждению внутренних компонентов и неисправности.
- Не перевозите проектор с выдвинутыми регулируемыми ножками. Это может привести к их повреждению.

Меры предосторожности при установке

■ Не устанавливайте проектор на открытом воздухе.

- Используйте проектор только в помещении.

■ Не устанавливайте проектор в следующих местах.

- В местах, подверженных вибрации и ударам, например, в автомобиле. Это может привести к повреждению внутренних компонентов и неисправности.
- Участки рядом с морем или участки, подверженные воздействию коррозионного газа: коррозия может повредить внутренние компоненты или повлечь за собой неисправность проектора.
- Рядом с отверстием выхода воздуха кондиционера. В зависимости от условий эксплуатации в редких случаях из-за потока горячего воздуха из отверстия выхода воздуха, а также при нагревании или охлаждении воздуха на экране могут наблюдаться колебания изображения. Следите, чтобы выходящий из проектора или другого устройства воздух либо воздух из кондиционера не дул в направлении передней части проектора.
- В местах с резкими колебаниями температуры, например вблизи осветительного оборудования (осветительный прибор). Это может сократить срок эксплуатации лампы или привести к деформации корпуса из-за перегрева, что может стать причиной неисправностей.

Температура рабочей среды проектора должна составлять от 0 °C (32 °F) до 40 °C (104 °F)^{*1} при использовании на высоте ниже 1 400 м (4 593') над уровнем моря и от 0 °C (32 °F) до 30 °C (86 °F) при использовании на больших высотах (от 1 400 м (4 593') до 2 700 м (8 858') над уровнем моря).

*1 Когда температура окружающей среды проектора находится в пределах от 35 °C (95 °F) до 40 °C (104 °F), индикатор режима работы переключится на режим [ЭКО] автоматически.

- Вблизи высоковольтных линий электропередач или возле электродвигателей. Это может нарушать работу проектора.

■ При установке проектора на потолке обратитесь к техническому специалисту.

Для этого необходим не входящий в комплект кронштейн для установки на потолке. Обязательно используйте монтажный кронштейн для проектора вместе с кронштейн для крепления к потолку для высоких потолков и низких потолков.

Модель:

- ① ET-PKL100H (для высоких потолков), ET-PKV400B (монтажного кронштейна для проектора)
- ② ET-PKL100S (для низких потолков), ET-PKV400B (монтажного кронштейна для проектора)

■ Настройка фокусировки

Свет, исходящий от источника света, термически воздействует на проекционный объектив, делая фокусировку нестабильной сразу после включения питания. Перед настройкой фокусировки объектива рекомендуется включить непрерывное проецирование изображений минимум на 30 минут.

■ При использовании проектора на высоте над уровнем моря менее 1 400 м (4 593') убедитесь, что [РЕЖИМ ВЫСОКОГОРЬЯ] установлен на [ВЫКЛ.].

В противном случае возможно сокращение срока службы внутренних деталей и неисправности.

■ При использовании проектора на высоте над уровнем моря более 1 400 м (4 593') и менее 2 000 м (6 562') убедитесь, что [РЕЖИМ ВЫСОКОГОРЬЯ] установлен на [ВЫСОКИЙ1].

В противном случае возможно сокращение срока службы внутренних деталей и неисправности.

■ При использовании проектора на высоте над уровнем моря более 2 000 м (6 562') и менее 2 700 м (8 858') убедитесь, что [РЕЖИМ ВЫСОКОГОРЬЯ] установлен на [ВЫСОКИЙ2].

В противном случае возможно сокращение срока службы внутренних деталей и неисправности.

■ Не устанавливайте проектор на высоте выше 2 700 м (8 858') над уровнем моря.

В противном случае возможно сокращение срока службы внутренних деталей и неисправности.

■ Не наклоняйте проектор чрезмерно и не кладите его на бок.

Не наклоняйте корпус проектора более чем на ±40 градусов по вертикали или ±15 градусов по горизонтали. Чрезмерный наклон может привести к сокращению срока службы компонентов.

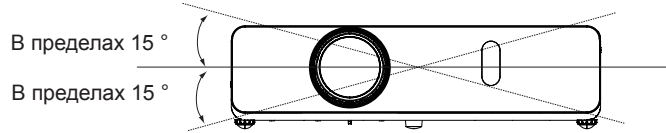
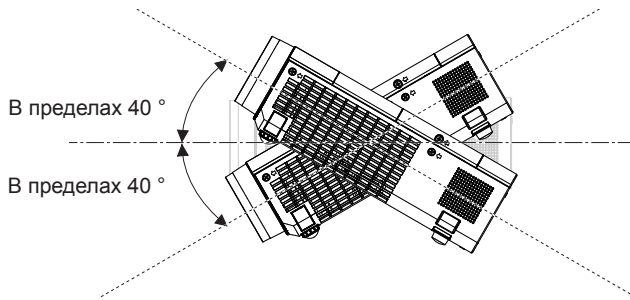

Меры предосторожности при установке проекторов

- Если предполагаемое применение проектора не предусматривает его установку на стол/поверхность пола с помощью регулируемых ножек или требует монтажа на потолке, то для фиксации устройства воспользуйтесь тремя отверстиями под винты для потолочного крепления, как показано ниже.

(Используемые винты: M4; глубина отверстия под винт: 8 мм (5/16"); момент затяжки: M4 1,25 ± 0,2 Н·м).

Кроме того, между дном проектора и монтажной поверхностью всегда должно оставаться свободное пространство высотой более 20 мм (25/32").

При этом между отверстиями под винты для потолочного крепления и монтажной поверхностью не должно быть зазора указанной величины. Для этого при монтаже на отверстия устанавливаются металлические вставки.

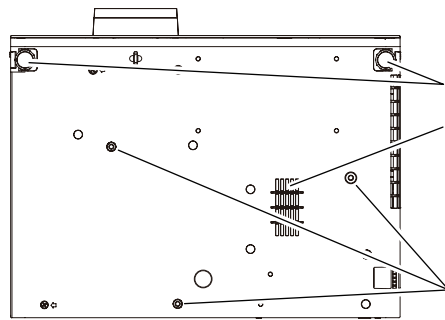

Места расположения регулируемых ножек и отверстий под винты для потолочного крепления



- Необходимо обеспечить приток воздуха в воздухозаборное отверстие (нижнее) во избежание неисправности проектора.

- Не устанавливайте проекторы друг на друга.
- Не используйте проектор, поддерживая его за верхнюю часть.
- Не закрывайте вентиляционные отверстия проектора (впускные и выпускные).
- Не допускайте прямого попадания горячего или холодного воздуха из кондиционеров в вентиляционные отверстия проектора (впускные и выпускные).

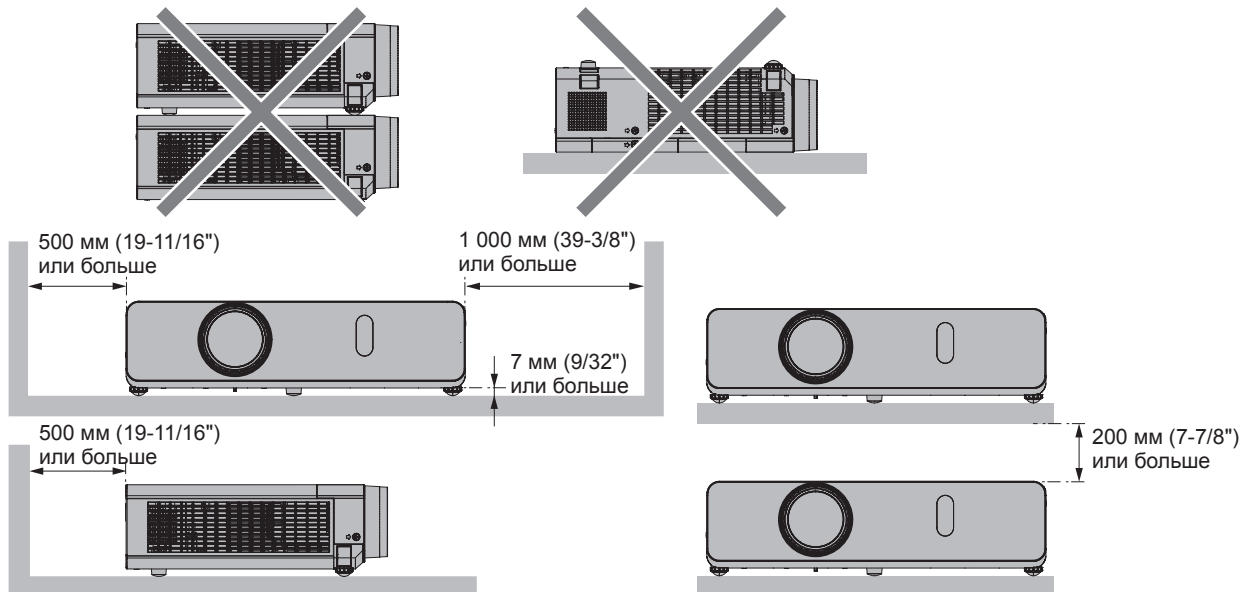

- Не устанавливайте проектор в ограниченном пространстве. При установке проектора в ограниченном пространстве, необходима система вентиляции или кондиционирования. При недостаточной вентиляции избыточное тепло может привести к срабатыванию системы защиты проектора.

Безопасность

Соблюдайте меры безопасности, чтобы предотвратить следующие инциденты.

- Утечка конфиденциальной информации посредством использования данного продукта.
- Несанкционированное использование данного изделия третьей стороной в злонамеренных целях.
- Нанесение вреда или прекращение работы данного изделия третьей стороной в злонамеренных целях.

Меры безопасности (➔ стр. 81, 98)

- Придумайте пароль, который было бы трудно подобрать.
- Периодически меняйте пароль.
- Компания Panasonic и ее филиалы никогда не спрашивают пароль напрямую у покупателя. Не сообщайте пароль в случае подобного запроса.
- Используемая сеть должна быть защищена брандмауэром или иным образом.
- Задайте пароль для системы веб-управления, чтобы ограничить круг пользователей, которые могут войти в систему.

Утилизация

Для утилизации данного изделия узнайте у местных властей или дилера правильные способы утилизации.

Лампа содержит ртуть. При утилизации использованных ламповых блоков свяжитесь с местными властями или дилером и узнайте правильные способы утилизации.

Меры предосторожности при использовании

■ Чтобы получить наилучшее качество изображения

- Для просмотра красивого высококонтрастного изображения подготовьте подходящую среду. Задерните шторы или закройте жалюзи и выключите весь свет рядом с экраном, чтобы наружный свет или освещение в помещении не попадали на экран.

■ Не прикасайтесь к наружной линзе объектива проектора голыми руками.

Если наружная линза объектива загрязнится отпечатками пальцев, все эти загрязнения будут в увеличенном виде проецироваться на экран.

Когда вы не пользуетесь проектором, закрывайте объектив проектора прилагаемой крышкой.

■ ЖК-панель

ЖК Панель является высокоточным изделием. Обратите внимание, что в редких случаях пиксели высокой точности могут отсутствовать или постоянно светиться. Данное явление не указывает на неисправность. При проецировании неподвижных изображений в течение длительного времени на ЖК Панели может остаться остаточное изображение. Заметьте, что остаточное изображение может не исчезнуть.

■ Оптические детали

В условиях высокой температуры рабочей среды, а также при использовании в местах с большим количеством пыли, сигаретного дыма и т. д., интервал замены ЖК-панели, поляризаторов и других оптических деталей может сократиться даже при использовании менее года. Для получения дополнительной информации обратитесь к дилеру.

■ Лампа

Источником света проектора является ртутная лампа с высоким внутренним давлением.

Ртутная лампа высокого давления имеет следующие характеристики.

- Яркость лампы будет уменьшаться в зависимости от продолжительности использования.
- Лампа может громко взорваться или срок ее эксплуатации может сократиться из-за удара, трещины или ухудшения характеристик вследствие продолжительного использования.
- Срок службы лампы в значительной степени зависит от индивидуальных особенностей и условий эксплуатации. В частности, эксплуатация более 12 часов подряд и частое выключение и включение питания приводят к значительному износу лампы и влияют на срок ее службы.
- В редких случаях лампа может взорваться через короткое время после проецирования изображения.
- Риск взрыва возрастает при использовании лампы, срок замены которой уже прошел. Не забывайте о своевременной замене ламп. («Когда необходимо заменять лампу» ➔ стр. 106), «Замена лампы» ➔ стр. 107).
- В случае взрыва лампы содержащийся внутри газ высвобождается в виде дыма.
- На случай непредвиденных обстоятельств рекомендуется хранить запасные лампы.

■ Подключение к компьютеру и внешним устройствам

- При подключении компьютера или внешнего устройства внимательно прочтите сведения в данном руководстве об использовании шнуров питания и экранированных кабелей.

Принадлежности

Убедитесь в том, что проектор укомплектован следующими принадлежностями. Числами в < > указано количество дополнительных принадлежностей.

Беспроводной блок дистанционного управления <1>
(N2QAYA000071) (N2QAYA000070)

PT-VW350



PT-VX420



Компакт-диск <1>
(TXFQB02WYKZ)

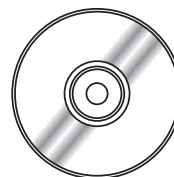

Шнур питания
(TXFSX02UXRZ)

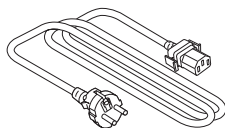

(TXFSX02UYAZ)

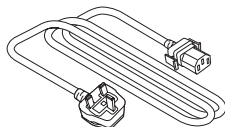

(TXFSX02UFEZ)

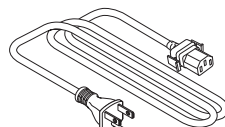

Батарея AAA/R03 или AAA/LR03 <2>

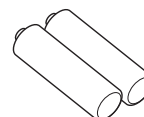

(для пульта дистанционного управления)

Шнурок <1>
(для крышки объектива)
(6103504711)

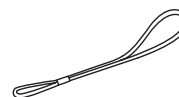

Крышка объектива <1>
(TKKL5568)

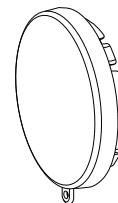

Сигнальный кабель RGB <1>
(K1HY15YY0012)

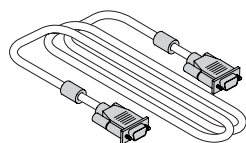

Внимание

- Распаковав проектор, утилизируйте наконечник шнура питания и упаковочный материал должным образом.
- Используйте шнур питания из комплекта поставки только с данным проектором.
- В случае отсутствия каких-либо принадлежностей обратитесь к дилеру.
- Мелкие детали храните в надлежащем порядке и следите за тем, чтобы они были недоступны для детей.

Примечание

- Тип и количество шнуров питания зависят от страны, в которой вы приобрели изделие.
- Номера моделей аксессуаров могут быть изменены без уведомления.
- Шнурок крепится к крышке объектива, см. раздел «Установка крышки объектива» (➔ стр. 27).

Содержимое прилагаемого компакт-диска

На прилагаемом компакт-диске содержатся:

Руководство / перечень (PDF)	Инструкции по эксплуатации - Функциональное руководство	
	Инструкции по эксплуатации - Multi Projector Monitoring & Control Software	
	Инструкции по эксплуатации - Logo Transfer Software	
	Перечень поддерживаемых моделей проекторов	Перечень проекторов, совместимых с программным обеспечением на компакт-диске, с указанием ограничений.
	Лицензия на программное обеспечение	Лицензии на программное обеспечение с открытым исходным кодом, которое используется в данном проекторе, содержатся в PDF-файлах.
Программное обеспечение	Multi Projector Monitoring & Control Software (Windows)	Эта программа позволяет контролировать и управлять несколькими проекторами, подключенными к локальной сети.
	Logo Transfer Software (Windows)	Эта программа позволяет передавать оригинальные созданные изображения, например логотипы компаний, для отображения при проецировании изображения.

Не входящие в комплект дополнительные принадлежности

Options	Модель
Кронштейн для установки на потолке	ET-PKL100H (для высоких потолков) ET-PKL100S (для низких потолков) ET-PKV400B (монтажного кронштейна для проектора)
Запасная лампа	ET-LAV300
Запасной фильтр	ET-RFV300

Примечание

- Номера моделей дополнительных аксессуаров могут быть изменены без уведомления.

О проекторе

Пульт ду

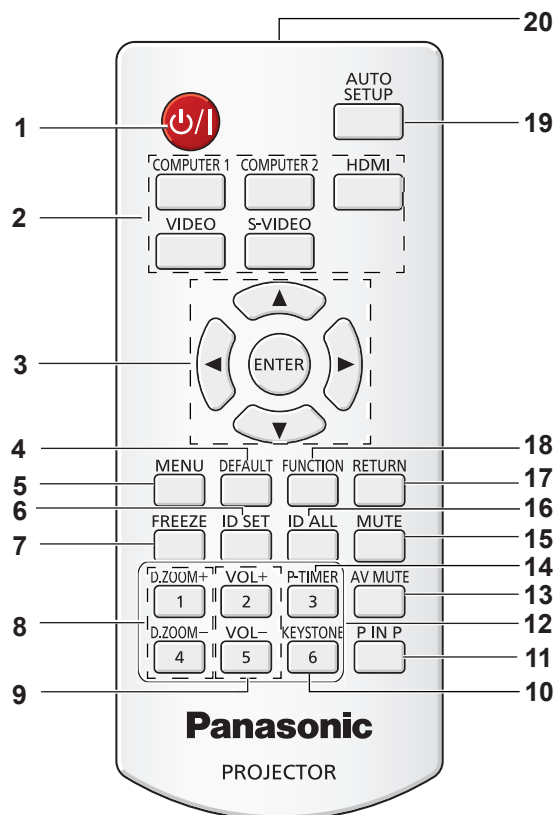

- 1 **Кнопка питания <⏻/⏻>**
Служит для включения и выключения проектора.
(➔ стр. 39, 42)
(⏻ ожидание / | питание включено)
- 2 **Кнопки для выбора источника входного сигнала: <COMPUTER 1>, <COMPUTER 2>, <HDMI>, <VIDEO>, <S-VIDEO>.**
Кнопки для выбора источника входного сигнала.
(➔ стр. 43)
- 3 **кнопки ▲▼◀▶, кнопка <ENTER>**
Служит для навигации по экрану меню.
- 4 **Кнопка <DEFAULT>**
Сбрасывает содержимое подменю к заводским значениям. (➔ стр. 52) Или удаляет один символ при вводе IP-адреса или текста.
- 5 **Кнопка <MENU>**
Открывает или закрывает экранное меню.
(➔ стр. 51)
- 6 **Кнопка <ID SET>**
Устанавливает код пульта дистанционного управления для использования с системой с несколькими проекторами. (➔ стр. 26)
- 7 **Кнопка <FREEZE>**
Временно останавливает отображаемое изображение и отключает звук. (➔ стр. 45)
- 8 **Кнопки <D.ZOOM +/->**
Увеличение и уменьшение изображений.
(➔ стр. 46)
- 9 **Кнопки <VOL +/->**
Регулировка громкости динамика. (➔ стр. 47)
- 10 **Кнопка <KEystone>**
Служит для устранения трапецеидальных искажений.
(➔ стр. 44)
- 11 **Кнопка <P IN P>** (Только для PT-VW350)
Управляет функцией KAPT В KAPT.
- 12 **Цифровые кнопки**
Действуют как цифровые кнопки. Используйте эти кнопки при вводе кодов пульта дистанционного управления или пароля.
- 13 **Кнопка <AV MUTE>**
Используется для временного отключения звука и видео. (➔ стр. 46)
- 14 **Кнопка <P-TIMER>**
Управляет функцией таймера презентации.
(➔ стр. 46)
- 15 **Кнопка <MUTE>**
Используется для отключения звука. (➔ стр. 47)
- 16 **Кнопка <ID ALL>**
используется для одновременного управления всеми проекторами с помощью одного пульта для системы, использующей несколько проекторов. (➔ стр. 26)
- 17 **Кнопка <RETURN>**
Возврат к предыдущему меню или отмена настройки.
- 18 **Кнопка <FUNCTION>**
Назначает часто используемую операцию кнопке быстрого доступа.
- 19 **Кнопка <AUTO SETUP>**
Автоматически настраивает положение изображения при отображении. (➔ стр. 44)
- 20 **Излучатель сигнала пульта ДУ**

Внимание

- Не роняйте пульт дистанционного управления.
- Избегайте попадания жидкости.
- Не пытайтесь изменять и разбирать пульт дистанционного управления.
- Просим вас соблюдать следующие условия, перечисленные на задней панели пульта ДУ (см. соотв. изображение справа).
 1. Не используйте новый аккумулятор вместе со старым.
 2. Используйте только батареи указанного типа.
 3. При установке батарей соблюдайте полярность (+ и -).
- Кроме того, прочитайте рекомендации по обращению с аккумуляторами, приведенные в разделе «Важные замечания!».

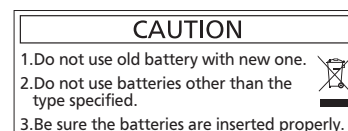

Примечание

- Пульт дистанционного управления можно использовать на расстоянии в пределах около 7 м (22'11-5/8") при направлении на приемник сигналов дистанционного управления точно спереди. Дистанционное управление возможно при положении под углом до $\pm 30^\circ$ по вертикали и $\pm 30^\circ$ по горизонтали, однако дальность действия может быть меньше.
- При наличии препятствий между пультом дистанционного управления и приемником сигналов дистанционного управления пульт дистанционного управления может работать неправильно.
- Проектором можно управлять при отражении сигналов пульта дистанционного управления от экрана. Дальность действия может отличаться из-за светопотери, вызванной свойствами экрана.
- При освещении приемника сигналов дистанционного управления люминесцентным/люминесцентным светом или светом из другого мощного источника, проектор может не работать. Устанавливайте проектор как можно дальше от источников освещения.

Корпус проектора

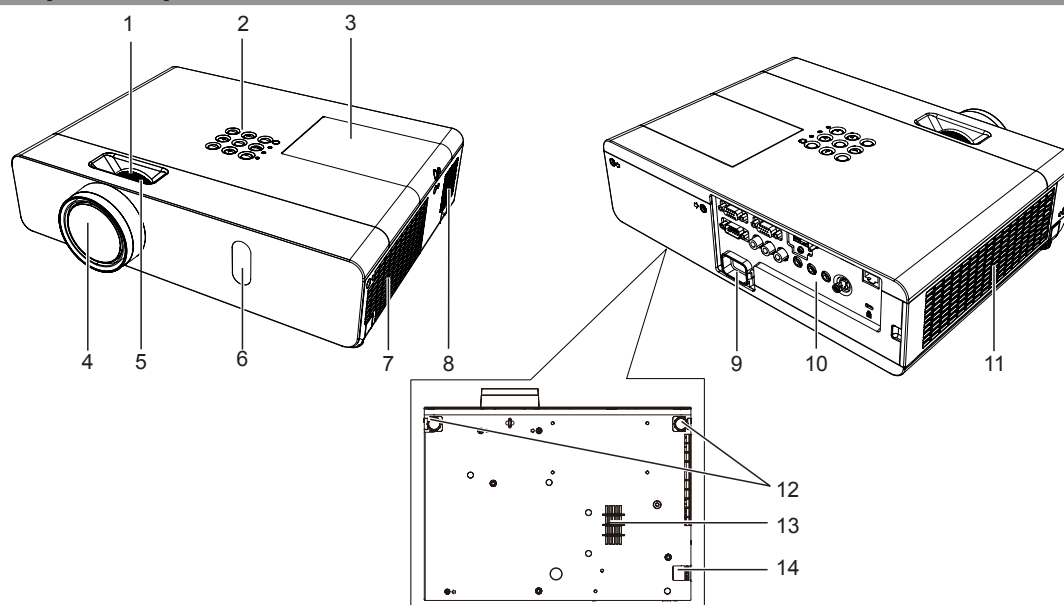

ПРЕДУПРЕЖДЕНИЕ

Не закрывайте руками и другими объектам вытяжное отверстие и воздухозаборное отверстие (нижнее) на корпусе устройства.

- Держите руки и лицо вдали.
- Не вставляйте пальцы.
- Располагайте чувствительные к воздействию тепла предметы вдали.

Горячий воздух, поступающий из отверстия выхода воздуха, может стать причиной ожогов и внешних повреждений. При эксплуатации проектора на потолке и в случае обесточивания с помощью функции прямого отключения электропитания нагретый воздух от воздухозаборного отверстия на дне устройства может вызвать ожоги и другие внешние повреждения.

- | | |
|---|--|
| <p>1 Кольцо зума (сзади)
Используется для настройки увеличения.</p> <p>2 Панель управления и индикаторы (→ стр. 24)</p> <p>3 Крышка отсека лампы (→ стр. 107)
Внутри находится лампа.</p> <p>4 Объектив проектора</p> <p>5 Кольцо фокуса (спереди)
Настройка фокуса.</p> <p>6 Приемный датчик сигнала с пульта дистанционного управления</p> <p>7 Отверстие выхода воздуха</p> <p>8 Динамик</p> | <p>9 Разъем <AC IN>
Подключите прилагаемый шнур питания.</p> <p>10 Разъемы для подключения (→ стр. 25)</p> <p>11 Воздухозаборное отверстие (боковое)/Крышка воздушного фильтра (→ стр. 104)
Блок воздушного фильтра находится внутри.</p> <p>12 Регулируемые ножки
Отрегулируйте угол проецирования.</p> <p>13 Воздухозаборное отверстие (нижнее)</p> <p>14 Крюк для цепочки
Предназначено для крепления кабеля для предотвращения взлома и т.п.</p> |
|---|--|

Внимание

- Не закрывайте вентиляционные отверстия проектора (впускные и выпускные).

■ **Панель управления и индикаторы**

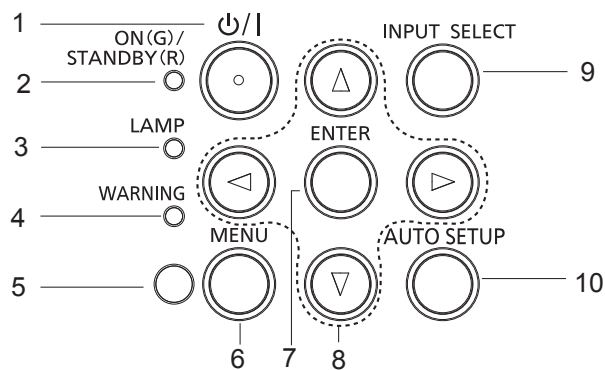

- | | |
|--|--|
| <p>1 Кнопка питания <ON(G)/STANDBY(R)>
Служит для включения и выключения проектора.
(ON ожидание / I питание включено)</p> <p>2 Индикатор питания <ON(G)/STANDBY(R)>
Отображение состояния питания.</p> <p>3 Индикатор работы лампы <LAMP>
Отображение режима работы лампы.</p> <p>4 Предупреждающий индикатор <WARNING>
Указывает на ненормальное состояние проектора.</p> <p>5 Датчик освещения
определяет освещение в комнате и выбирает соответствующее качество изображения.</p> | <p>6 Кнопка <MENU>
Отображает экран МЕНЮ. (→ стр. 51)</p> <p>7 Кнопка <ENTER>
Определяет и запускает элемент на экране меню.</p> <p>8 Кнопки ▲▼◀▶
Служат для навигации по МЕНЮ.
Регулировка уровня звука (◀▶).</p> <p>9 Кнопка <INPUT SELECT>
Выберите входной сигнал для проецирования.
(→ стр. 43)</p> <p>10 Кнопка <AUTO SETUP>
Использование функции АВТОНАСТРОЙКА.</p> |
|--|--|

■ Разъемы для подключения

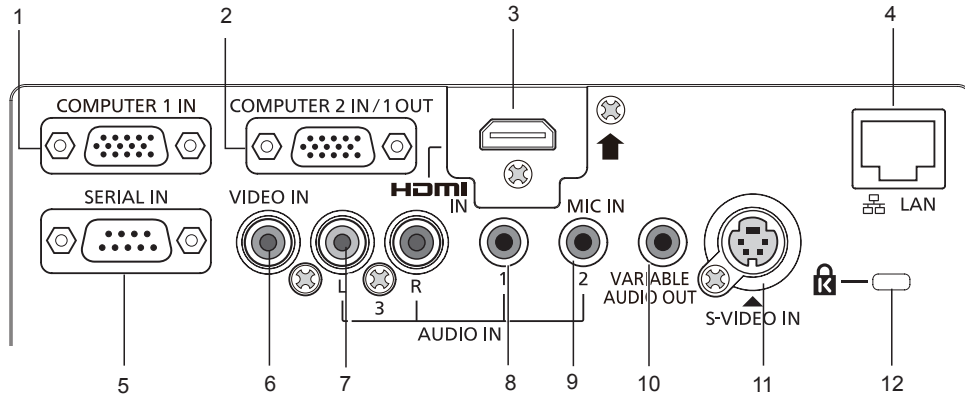

1 Разъем <COMPUTER 1 IN>

Это разъем для входа сигналов RGB или $Y C_B C_R / Y P_B P_R$.

2 Разъем <COMPUTER 2 IN/1 OUT>

Это разъем для входа сигналов RGB или вывода сигналов RGB или $Y C_B C_R / Y P_B P_R$ на внешний монитор.

3 Разъем <HDMI IN>

Это разъем для входа сигналов HDMI.

4 Разъем <LAN>

Разъем для подключения к локальной сети.

5 Разъем <SERIAL IN>

Это разъем, совместимый с RS-232C, для внешнего управления проектора при помощи подключения компьютера.

6 Разъем <VIDEO IN>

Это разъем для входа видеосигналов.

7 Разъем <AUDIO IN 3 (L/R)>

Это разъем для входа аудиосигналов. Левый входной разъем (L) и правый входной разъем (R) предназначены для подключения к разъему <AUDIO IN 3>.

8 Разъем <AUDIO IN 1>

Это разъем для входа аудиосигналов.

9 Разъем <AUDIO IN 2 (MIC IN)>

Это разъем для входа аудиосигналов. Или для подключения микрофона к этому разъему.

10 Разъем <VARIABLE AUDIO OUT>

Этот разъем предназначен для вывода входного аудиосигнала на проектор.

11 Разъем <S-VIDEO IN>

Это разъем для входа сигналов S-VIDEO.

12 Слот для защиты от кражи

Установите коммерческий D-образный замок производства компании Kensington для защиты проектора. Слот совместим с системой безопасности Kensington MicroSaver.

Внимание

- При непосредственном подключении сетевого кабеля к проектору подключение к сети следует выполнить в помещении.

Подготовка пульта дистанционного управления к работе

Установка и извлечение батарей



Рис. 1



Рис. 2

- 1) Откройте крышку. (Рис. 1)
- 2) Установите батареи и закройте крышку (сначала вставляйте стороной \ominus). (Рис. 2)
 - Извлекайте батареи, выполняя действия, обратные установке.

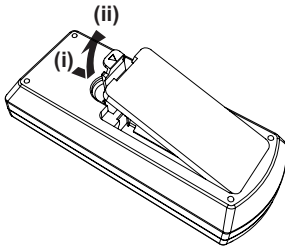
Использование системы с несколькими проекторами

При использовании системы с несколькими проекторами можно управлять всеми проекторами одновременно или каждым проектором по отдельности с помощью одного пульта дистанционного управления, если каждому проектору присвоен собственный номер ID.

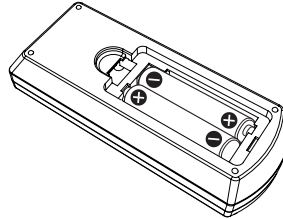
Если необходимо установить номер ID, сначала нужно завершить исходные настройки, а затем, после установки номера ID проектора, установить номер ID пульта дистанционного управления. Информация об исходных настройках приводится в разделе «Экран исходных настроек» (➔ стр. 39).

Заводское значение номера ID блока (проектор и пульт дистанционного управления) по умолчанию установлено на [ВСЕ], вы можете осуществлять управление с помощью этой настройки. При необходимости установите номер ID пульта дистанционного управления и проектора. Установка номера ID пульта дистанционного управления описана в разделе «Установка номера ID пульта дистанционного управления» (➔ стр. 48).

Примечание

- Устанавливайте код проектора в меню [УСТАНОВКИ ПРОЕКТОРА] → [ID ПРОЕКТОРА]. (➔ стр. 74)

Установка крышки объектива

При перемещении проектора или в случае бездействия проектора в течение продолжительного периода времени установите на объектив проектора крышку.

Прикрепите крышку объектива к проектору следующим образом для предотвращения ее потери.

- 1) Проденьте тонкий конец нити через отверстие в крышке объектива.

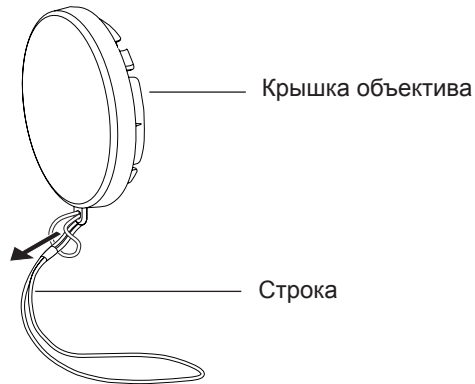

- 2) Проденьте другой конец нити через отверстие в нижней части проектора.

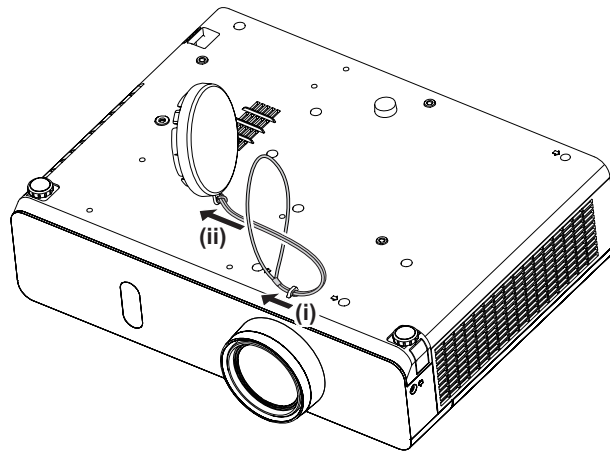

Раздел 2 Начало работы

В этом разделе описываются необходимые действия, которые необходимо выполнить перед использованием проетора, например настройка и подключения.

Установка

Режим установки

Существует четыре способа настройки проектора. Проектор можно установить шестью способами. Настройте в меню [УСТАНОВКИ ПРОЕКТОРА] → [СПОСОБ ПРОЕКЦИРОВАНИЯ] (→ стр. 74) в зависимости от места установки.

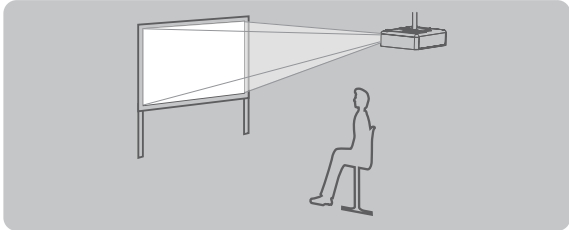
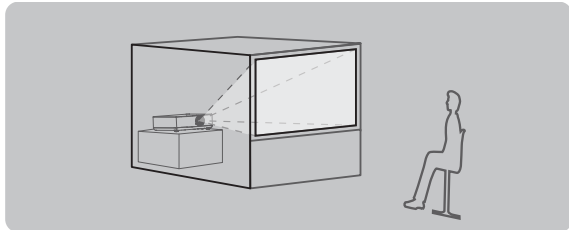
Установка на потолке и проецирование вперед		Установка на столе/полу и проецирование сзади (Используя полупрозрачный экран)	
			
Элемент меню	Способ	Элемент меню	Способ
[СПОСОБ ПРОЕКЦИРОВАНИЯ]	[ПРЯМОЙ,ПОТОЛОК]	[СПОСОБ ПРОЕКЦИРОВАНИЯ]	[ОБРАТНЫЙ,СТОЛ]

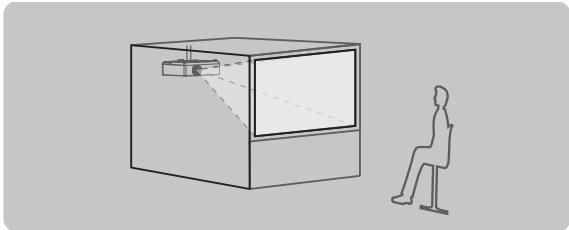
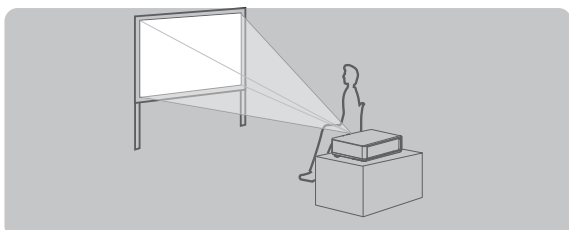
Установка на потолке и проецирование сзади (Используя полупрозрачный экран)		Установка на столе/полу и проецирование вперед	
			
Элемент меню	Способ	Элемент меню	Способ
[СПОСОБ ПРОЕКЦИРОВАНИЯ]	[ОБРАТН,ПОТОЛОК]	[СПОСОБ ПРОЕКЦИРОВАНИЯ]	[ПРЯМОЙ,СТОЛ]

Детали для потолочного крепления (не входит в комплект)

Для этого необходим не входящий в комплект кронштейн для установки на потолке. Обязательно используйте монтажного кронштейна для проектора вместе с кронштейн для крепления к потолку для высоких потолков и низких потолков.

Модель:

- ① ET-PKL100H (для высоких потолков), ET-PKV400B (монтажного кронштейна для проектора)
- ② ET-PKL100S (для низких потолков), ET-PKV400B (монтажного кронштейна для проектора)

- Используйте только потолочное крепление, предназначенное для данного проектора.
- См. руководство по установке кронштейна для крепления проектора и кронштейна на потолке.

Внимание

- Для обеспечения надлежащей работы проектора и безопасности установка кронштейн для установки на потолке должна выполняться продавцом или квалифицированным специалистом.

Размер экрана и расстояние показа

Для установки проектора см. сведения о размере экрана и расстоянии проецирования. Размер и расположение изображения можно отрегулировать в соответствии с размером и расположением экрана.

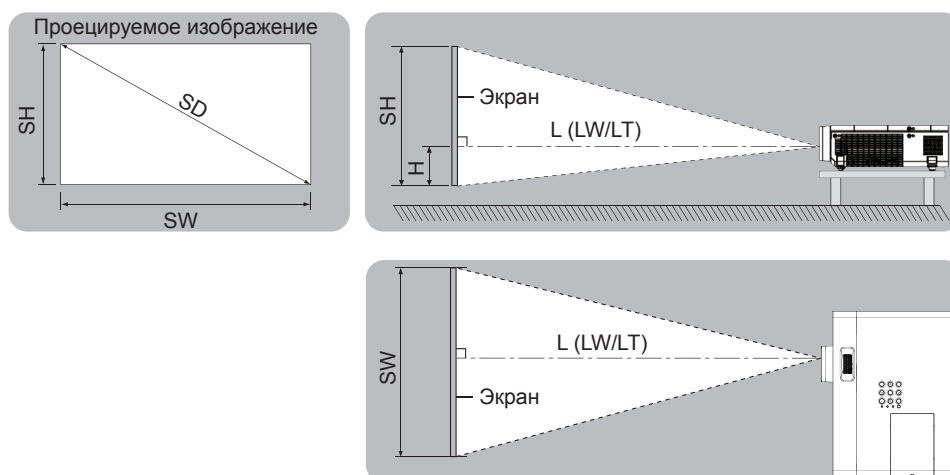

L (LW/LT) *1	Расстояние проецирования (м)
SH	Высота изображения (м)
SW	Ширина изображения (м)
H	Расстояние от центра объектива до нижнего края изображения (м)
SD	Размер проецируемого изображения (м)

*1 LW: Минимальное расстояние
LT : Максимальное расстояние

Внимание

- Перед выполнением установки ознакомьтесь с разделом «Меры предосторожности». (➔ стр. 17)

Расстояние проецирования

Для PT-VW350

Все представленные ниже величины являются приблизительными и могут немного отличаться от действительных величин. (Единицы: м)

Размер проекции	При формате изображения 4:3			При формате изображения 16:9			При формате изображения 16:10		
	Размер экрана (диагональ) (SD)	Минимальное расстояние (LW)	Максимальное расстояние (LT)	Положение по вертикали (H)	Минимальное расстояние (LW)	Максимальное расстояние (LT)	Положение по вертикали (H)	Минимальное расстояние (LW)	Максимальное расстояние (LT)
0,76 (30")	0,83	1,37	0,009	0,76	1,24	-0,012	0,73	1,21	0,008
1,02 (40")	1,13	1,85	0,012	1,02	1,68	-0,017	0,99	1,63	0,011
1,27 (50")	1,41	2,31	0,015	1,28	2,09	-0,021	1,25	2,04	0,013
1,52 (60")	1,70	2,77	0,018	1,54	2,51	-0,025	1,50	2,44	0,016
1,78 (70")	1,99	3,25	0,021	1,81	2,95	-0,029	1,76	2,87	0,019
2,03 (80")	2,28	3,71	0,024	2,07	3,37	-0,033	2,01	3,27	0,022
2,29 (90")	2,57	4,19	0,027	2,33	3,80	-0,037	2,27	3,70	0,024
2,54 (100")	2,86	4,65	0,030	2,59	4,22	-0,041	2,52	4,10	0,027
3,05 (120")	3,44	5,59	0,037	3,12	5,07	-0,050	3,03	4,93	0,032
3,81 (150")	4,30	6,99	0,046	3,90	6,34	-0,062	3,80	6,17	0,040
5,08 (200")	5,74	9,33	0,061	5,21	8,47	-0,083	5,07	8,24	0,054
6,35 (250")	7,19	11,67	0,076	6,52	10,59	-0,104	6,34	10,30	0,067
7,62 (300")	8,63	14,01	0,091	7,82	12,72	-0,124	7,62	12,37	0,081

Раздел 2 Начало работы - Установка

Для PT-VX420

Все представленные ниже величины являются приблизительными и могут немного отличаться от действительных величин. (Единицы: м)

Размер проекции	При формате изображения 4:3			При формате изображения 16:9		
	Размер экрана (диагональ) (SD)	Минимальное расстояние (LW)	Максимальное расстояние (LT)	Положение по вертикали (H)	Минимальное расстояние (LW)	Максимальное расстояние (LT)
0,76 (30")	0,69	1,14	0,046	0,75	1,24	-0,012
1,02 (40")	0,94	1,54	0,061	1,02	1,68	-0,017
1,27 (50")	1,17	1,92	0,076	1,28	2,09	-0,021
1,52 (60")	1,41	2,30	0,091	1,54	2,51	-0,025
1,78 (70")	1,65	2,70	0,107	1,81	2,94	-0,029
2,03 (80")	1,89	3,08	0,122	2,06	3,36	-0,033
2,29 (90")	2,14	3,48	0,137	2,33	3,80	-0,037
2,54 (100")	2,37	3,87	0,152	2,59	4,21	-0,041
3,05 (120")	2,86	4,65	0,183	3,11	5,07	-0,050
3,81 (150")	3,58	5,81	0,229	3,90	6,33	-0,062
5,08 (200")	4,78	7,76	0,305	5,21	8,45	-0,083
6,35 (250")	5,98	9,70	0,381	6,52	10,57	-0,104
7,62 (300")	7,18	11,65	0,457	7,82	12,70	-0,124

Формулы расстояния проецирования

Все другие значения расстояния проецирования можно получить по следующим формулам с учетом размеров экрана (м). Рассчитанное расстояние может содержать некоторую погрешность.

Чтобы рассчитать расстояние проецирования на основе диагонали экрана в дюймах, используйте для конвертации коэффициент 0,0254.

Для PT-VW350

	При формате изображения 4:3	При формате изображения 16:9	При формате изображения 16:10
Высота экрана (SH)	= 0,6 × SD(m)	= 0,490 × SD(m)	= 0,530 × SD(m)
Ширина экрана (SW)	= 0,8 × SD(m)	= 0,872 × SD(m)	= 0,848 × SD(m)
Минимальное расстояние (LW)	= 1,1363 × SD(m) - 0,0290	= 1,0316 × SD(m) - 0,0290	= 1,0037 × SD(m) - 0,0290
Максимальное расстояние (LT)	= 1,8422 × SD(m) - 0,0292	= 1,6725 × SD(m) - 0,0292	= 1,6273 × SD(m) - 0,0292

Для PT-VX420

	При формате изображения 4:3	При формате изображения 16:9
Высота экрана (SH)	= 0,6 × SD(m)	= 0,490 × SD(m)
Ширина экрана (SW)	= 0,8 × SD(m)	= 0,872 × SD(m)
Минимальное расстояние (LW)	= 0,9461 × SD(m) - 0,0295	= 1,0307 × SD(m) - 0,0295
Максимальное расстояние (LT)	= 1,5324 × SD(m) - 0,0272	= 1,6696 × SD(m) - 0,0272

Регулировка регулируемых ножек

Поднимите переднюю часть проектора и нажмите на защелки ножек проектора по обеим сторонам проектора. Освободите защелки ножек и вращайте ножки для регулировки высоты и наклона проектора. Выдвиньте регулируемые ножки, вращая их в направлении, которое показано на рисунке, или уберите их, вращая в обратном направлении.

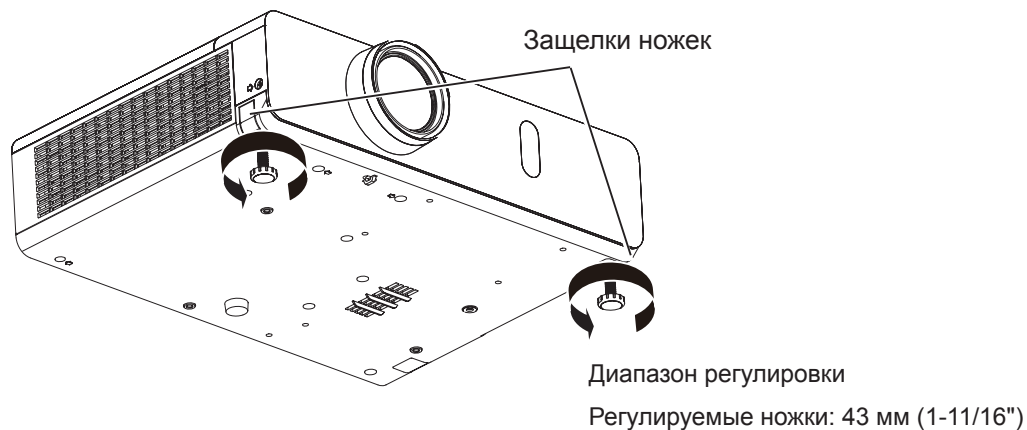

Внимание

- Когда лампа включена, из отверстия выхода воздуха поступает горячий воздух. Не касайтесь отверстия выхода воздуха при изменении положения передней регулируемой ножки.
- В случае возникновения трапецеидальных искажений проецируемого изображения используйте пункт [ТРАПЕЦИЯ] в меню [ПОЛОЖЕНИЕ]. (➔ стр. 60)

Примечание

- Подтяните регулируемые ножки - при достижении предела будет слышен щелчок.

Идет соединение

Перед соединением

- Перед соединением внимательно прочитайте инструкции для внешнего устройства, которое будет подключено.
- Отключите питание устройств перед подсоединением кабелей.
- Обратите внимание на следующие моменты перед подключением кабелей. В противном случае возможны сбои.
 - При подключении кабеля к устройству, подключенному к проектору, или к самому проектору коснитесь любого металлического предмета, чтобы устранить статическое электричество из вашего тела, перед началом работы.
 - Не используйте неоправданно длинных кабелей при подключении кабеля к устройству, подключенному к проектору, или к самому проектору. Чем длиннее кабель, тем чувствительнее он к шумам. Так как использование витого кабеля делает его антенной, он более чувствителен к шумам.
 - При подключении кабелей сначала подключите заземление, потом вставьте непосредственно соединительный разъем подключаемого устройства.
- Если в комплект устройства не входит кабель для подключения или отсутствует дополнительный кабель для подключения к устройству, подготовьте необходимый кабель для подключения к системе, совместимый с устройством.
- Видеосигналы со слишком сильным колебанием фазы могут привести к дрожанию или волнам изображения на экране. В этом случае необходимо подключить корректор развертки (ТВС).
- Проектор принимает сигналы VIDEO, сигналы S-VIDEO, сигналы YC_BC_R/YP_BP_R и аналоговые сигналы RGB (синхронные сигналы на уровне TTL) и цифровой сигнал.
- Проектор несовместим с некоторыми моделями компьютеров и видеокарт.
- Если для подключения устройств к проектору используется длинный кабель, изображение может проецироваться неправильно.
- Подробнее о сигналах, поддерживаемых проектором, см. в разделе «Список совместимых сигналов». (➔ стр. 117)

Назначение контактов и названия сигналов разъема <S-VIDEO IN>

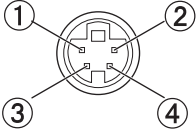
Вид снаружи	№ контакта	Название сигнала
	①	GND (сигнал яркости)
	②	GND (сигнал цветности)
	③	Сигнал яркости
	④	Сигнал цветности

Назначение контактов и названия сигналов разъема <COMPUTER 1 IN>

Вид снаружи	№ контакта	Название сигнала	№ контакта	Название сигнала
	①	R/P _R	⑨	+ 5 В
	②	G/Y	⑩	GND
	③	B/P _B	⑪	GND
	④	—	⑫	Данные DDC
	⑤	GND	⑬	HD/SYNC
	⑥	GND	⑭	VD
	⑦	GND	⑮	Тактовый сигнал DDC
	⑧	GND		

Назначение контактов и названия сигналов разъема <COMPUTER 2 IN/1 OUT>

Вид снаружи	№ контакта	Название сигнала	№ контакта	Название сигнала
	①	R/P _R ^{*1}	⑨	+ 5 В
	②	G/Y ^{*1}	⑩	GND
	③	B/P _B ^{*1}	⑪	—
	④	—	⑫	Данные DDC
	⑤	GND	⑬	HD/SYNC
	⑥	GND	⑭	VD
	⑦	GND	⑮	Тактовый сигнал DDC
	⑧	GND		

*1: Разъем используется как входной только для сигналов RGB.

Назначение контактов и названия сигналов разъема <HDMI IN>

Вид снаружи	№ контакта	Название сигнала	№ контакта	Название сигнала
<p>Четные контакты ② - ⑱</p> <p>Нечетные контакты ① - ⑱</p>	①	Данные T.M.D.S 2+	⑪	Защита часов T.M.D.S
	②	Защита данных T.M.D.S 2	⑫	Часы T.M.D.S -
	③	Данные T.M.D.S 2-	⑬	CEC
	④	Данные T.M.D.S 1+	⑭	—
	⑤	Защита данных T.M.D.S 1	⑮	SCL
	⑥	Данные T.M.D.S 1-	⑯	SDA
	⑦	Данные T.M.D.S 0+	⑰	DDC/CEC GND
	⑧	Защита данных T.M.D.S 0	⑱	+ 5 В
	⑨	Данные T.M.D.S 0-	⑲	Обнаружение «горячей свечи»
	⑩	Часы T.M.D.S +		

Пример подключения: Оборудование AV

Для терминалов <HDMI IN>/<VIDEO IN>/<S-VIDEO IN>

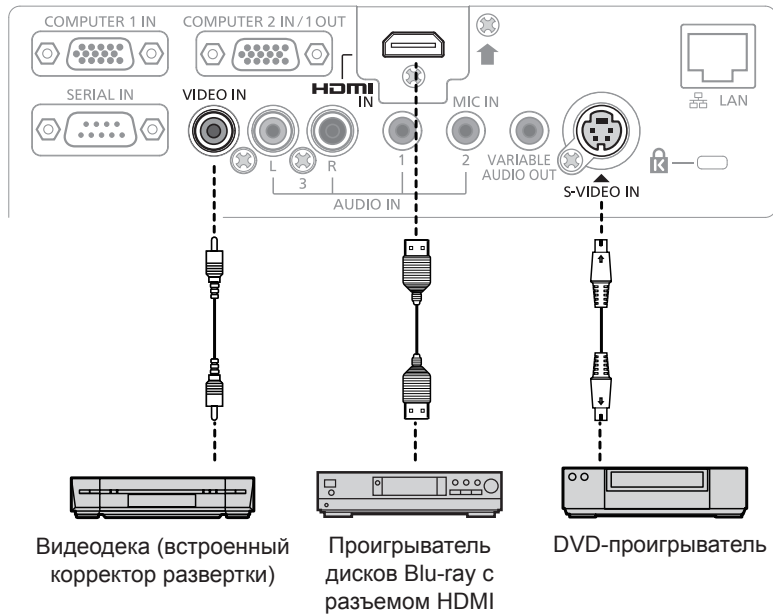

Внимание

- При подключении видеомagniфона всегда используйте один из следующих вариантов.
 - Видеомagniфон со встроенным корректором развертки (ТВС).
 - Корректор развертки (ТВС) между проектором и видеомagniфоном.
- При подключении нестандартных импульсных сигналов изображение может исказиться. В этом случае подключите корректор развертки (ТВС) между проектором и внешними устройствами.

Примечание

- В качестве кабеля HDMI используйте кабель HDMI High Speed, который соответствует стандартам HDMI. Если кабель не отвечает требованиям стандартов HDMI, изображение может прерываться или не воспроизводиться вообще.
- Данный проектор не поддерживает систему Viera Link (HDMI).

Пример подключения: Компьютеры

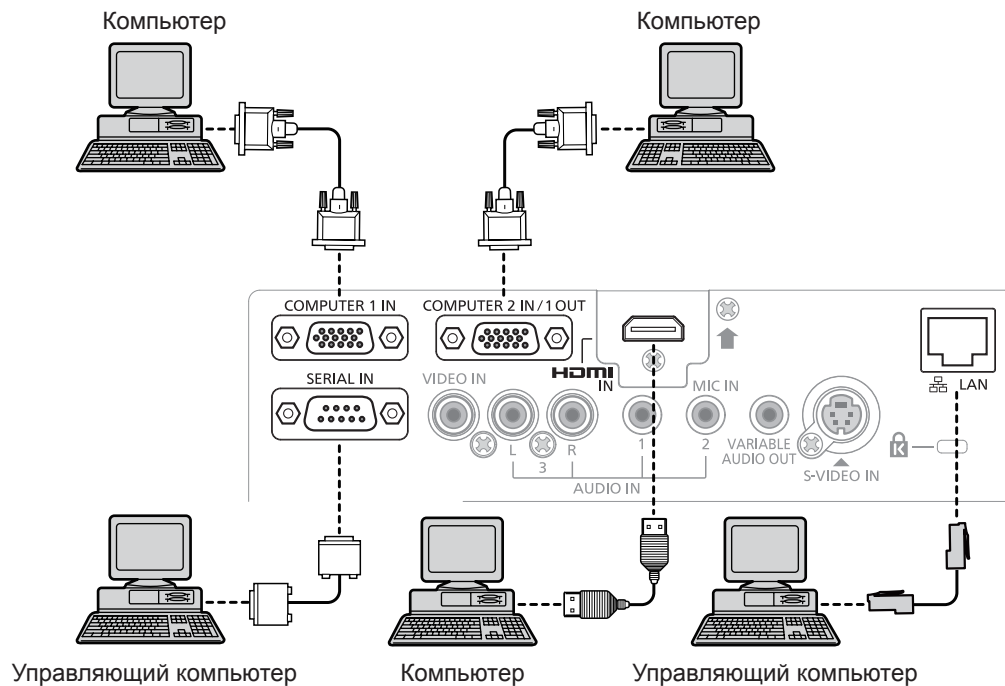

Внимание

- При подключении проектора к компьютеру или внешнему устройству используйте шнур питания, который поставляется с каждым устройством, и имеющиеся в продаже экранированные кабели.

Примечание

- Если вы используете проектор при помощи компьютера с функцией восстановления (посл. состояние), возможно, придется сбросить функцию восстановления для использования проектора.

Пример подключения: аудио

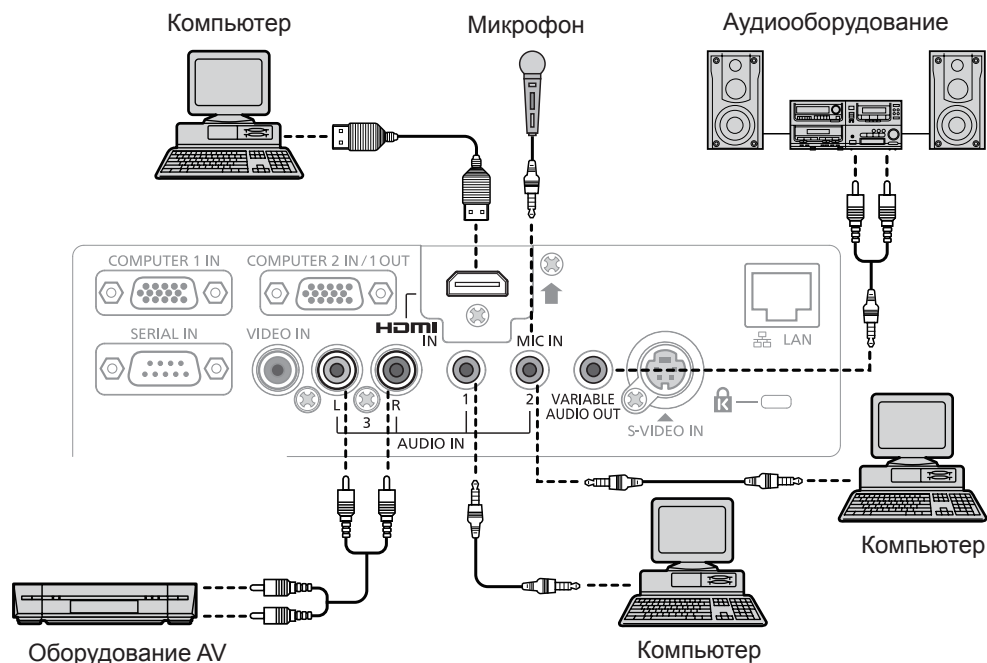

Примечание

- Если параметры меню [ЗВУКОВОЙ ВХОД] настроены неправильно, возможны сбои в работе проектора, такие как отсутствие звука. (➔ стр. 78)
- При подключении кабеля к разъему <VARIABLE AUDIO OUT> звуковой сигнал не будет выводиться на встроенный динамик.

Раздел 3 Основные операции

В этом разделе описываются основные операции, с которых нужно начать.

Включение/выключение питания

Подключение шнура питания

Убедитесь, что прилагаемый шнур питания надежно зафиксирован в корпусе проектора для предотвращения легкого извлечения.

Подробные сведения об использовании шнура питания см. в руководстве «Важные замечания!». (➔ стр. 2)

Подключения

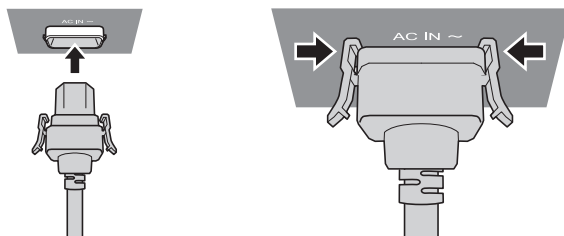

- 1) Проверьте форму разъема <AC IN> на задней поверхности корпуса проектора и шнур питания, а потом полностью вставьте вилку в правильном направлении (пока боковые лепестки не встанут на место со щелчком).

Извлечение

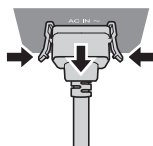

- 1) Убедившись, что проектор находится в режиме ожидания, извлеките штекер шнура питания из розетки.
- 2) Извлеките штекер шнура питания из разъема <AC IN> корпуса проектора, нажав на боковые фиксаторы.

Индикатор питания

Индикатор питания <ON(G)/STANDBY(R)> указывает состояние питания. Проверьте состояние индикатор питания <ON(G)/STANDBY(R)> перед работой с проектором.

Индикатор питания <ON(G)/STANDBY(R)>

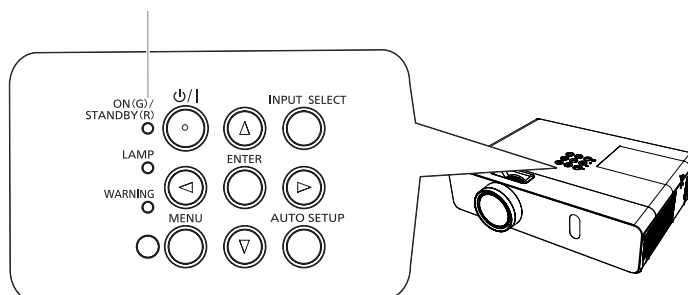

Состояние индикатора		Состояние
Выкл.		Отсоединен шнур питания.
Красный	Горит	Питание отключено (устройство в режиме ожидания). В меню [УСТАНОВКИ ПРОЕКТОРА] ➔ [УПРАВЛ. ЭНЕРГОСБЕРЕЖ.] ➔ параметр [РЕЖИМ ОЖИДАНИЯ] установлен в значение [ЭКО].
	Мигает	Питание отключено (устройство в режиме ожидания). В меню [УСТАНОВКИ ПРОЕКТОРА] ➔ [УПРАВЛ. ЭНЕРГОСБЕРЕЖ.] ➔ параметр [РЕЖИМ ОЖИДАНИЯ] установлен в значение [ТИП СЕТИ].* ¹ Питание отключено (устройство в режиме ожидания). В меню [УСТАНОВКИ ПРОЕКТОРА] ➔ [УПРАВЛ. ЭНЕРГОСБЕРЕЖ.] ➔ параметр [РЕЖИМ ОЖИДАНИЯ] установлен в значение [НОРМАЛЬНОЕ].* ²

Состояние индикатора		Состояние
Оранжевый	Горит	Проектор остывает. Через некоторое время питание отключается. (Переходит в режим ожидания.)
Зеленый	Горит	Идет проецирование изображения.
	Мигает	Питание включено, но лампа не работает. В меню [УСТАНОВКИ ПРОЕКТОРА] ➔ [УПРАВЛ. ЭНЕРГОСБЕРЕЖ.] ➔ параметр [УПР. ПИТАНИЕМ] установлен в значение [ГОТОВ].*3 Лампа начинает работать. Через некоторое время проектор отобразит изображение.*4

*1: Индикатор будет гореть в следующем порядке:

2,75 секунд (горит) → 0,25 секунд (выкл.) → 0,75 секунд (горит) → 0,25 секунд (выкл.)

*2: Индикатор будет гореть в следующем порядке:

2,75 секунд (горит) → 0,25 секунд (выкл.)

*3: Индикатор будет гореть в следующем порядке:

2,0 секунд (горит) → 2,0 секунд (выкл.)

*4: Индикатор будет гореть в следующем порядке:

0,5 секунд (горит) → 0,5 секунд (выкл.)

Включение питания проектора

Перед включением проектора убедитесь в том, что все другие устройства правильно подключены (➔ стр. 35) и снимите крышку объектива.

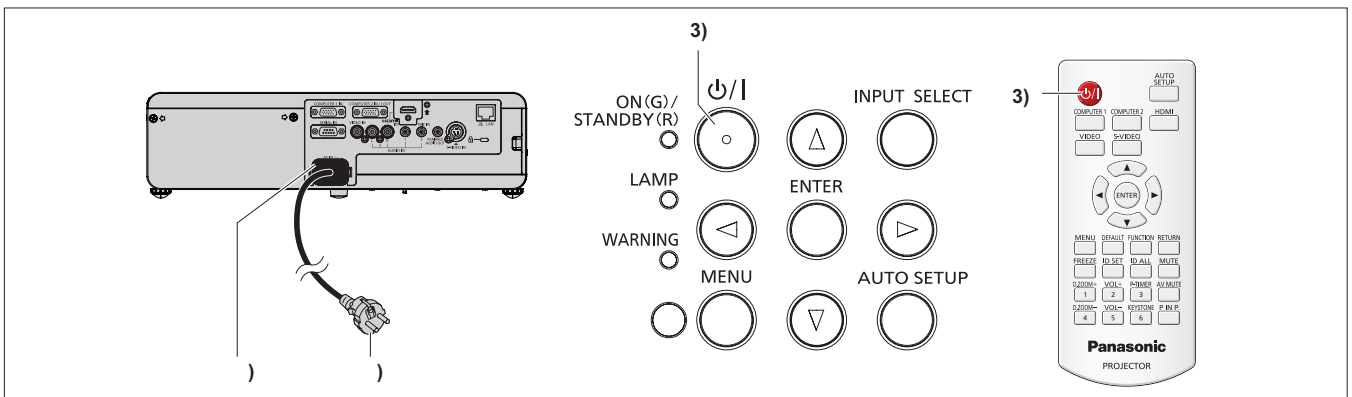

1) Подключите шнур питания к корпусу проектора.

2) Вставьте штекер в розетку.

- Индикатор питания <ON (G)/STANDBY (R)> загорится или начнет мигать, а проектор перейдет в режим ожидания.

3) Нажмите кнопку питания <⏻/|> на панели управления или на пульте дистанционного управления.

- Индикатор питания <ON (G)/STANDBY (R)> загорится зеленым цветом, и вскоре на экран будет спроецировано изображение.

Внимание

- Снимите крышку объектива перед началом проецирования.

Примечание

- Если меню [УСТАНОВКИ ПРОЕКТОРА] → [УПРАВЛ. ЭНЕРГОСБЕРЕЖЕНИЕМ] → [РЕЖИМ ОЖИДАНИЯ] установлено на [ЭКО], начало отображения может задержаться примерно на 10 секунд, по сравнению с установкой [НОРМАЛЬНОЕ].

Экран исходных настроек

При первом включении проектора после покупки, а также когда выполняется [ОБЩИЙ СБРОС] в меню [УСТАНОВКИ ПРОЕКТОРА], а потом отображается экран исходных настроек. Настройте их в соответствии с обстоятельствами. В других случаях вы можете изменить настройки при помощи меню.

Исходные настройки (язык экрана)

Выберите язык экрана.

После завершения исходных настроек можно изменить язык меню в меню [ЯЗЫК].

1) Нажмите ▲▼◀▶ для выбора языка экрана.



2) Нажмите кнопку <ENTER> для перехода к исходным настройкам.

Исходные настройки (настройки установки)

Настройте каждый элемент.

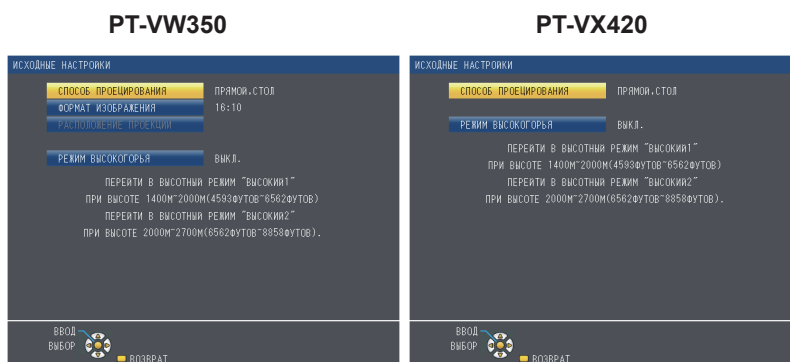

1) Нажмите ▲▼ для выбора каждого элемента.

Элемент	Описание	Стр.
[СПОСОБ ПРОЕКЦИРОВАНИЯ]	Установите [СПОСОБ ПРОЕКЦИРОВАНИЯ] в соответствии с режимом установки. После завершения начальной настройки вы можете изменить настройки в меню [УСТАНОВКИ ПРОЕКТОРА] → [СПОСОБ ПРОЕКЦИРОВАНИЯ].	74
[ФОРМАТ ИЗОБРАЖЕНИЯ]*1	Установите формат изображения (соотношение сторон) и положение отображаемого изображения. После завершения начальной настройки вы можете изменить настройки каждой опции в меню [НАСТРОЙКИ ЭКРАНА] → [НАСТРОЙКИ ПРОЕКЦИИ].	68
[РАСПОЛОЖЕНИЕ ПРОЕКЦИИ]*1	Установите положение отображаемого изображения. После завершения начальной настройки вы можете изменить настройки каждой опции в меню [НАСТРОЙКИ ЭКРАНА] → [НАСТРОЙКИ ПРОЕКЦИИ].	68
[РЕЖИМ ВЫСОКОГОРЬЯ]	Настройки необходимо изменить при использовании устройства в условиях высокогорья. Если проектор эксплуатируется на высоте менее 1 400 м (4 593'), данный параметр устанавливается в значение [ВЫКЛ.]; если проектор эксплуатируется на высоте от 1 400 м (4 593') до 2 000 м (6 562') над уровнем моря, то для данного параметра выбирается значение [ВЫСОКИЙ1]; если проектор эксплуатируется на высоте от 2 000 м (6 562') до 2 700 м (8 858') над уровнем моря, то для данного параметра выбирается значение [ВЫСОКИЙ2].	74

*1 Только для PT-VW350.

2) Нажмите ◀▶, чтобы изменить настройку.

3) Нажмите кнопку <ENTER> для перехода к исходным настройкам.

Исходные настройки (режим ожидания)

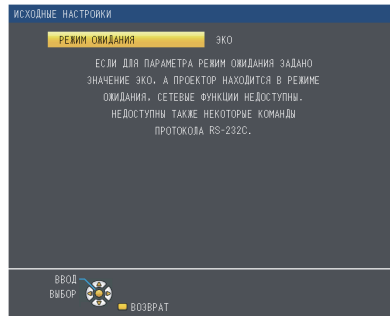

Элемент	Описание	Стр.
[РЕЖИМ ОЖИДАНИЯ]	<p>Установка режима работы в режиме ожидания.</p> <ul style="list-style-type: none"> В качестве настройки по умолчанию используется настройка [ЭКО], которая обеспечивает низкое энергопотребление в режиме ожидания. Установите настройку [НОРМАЛЬНОЕ] для использования сетевой функции или функции последовательной связи в режиме ожидания. Установите настройку [ТИП СЕТИ] для снижения энергопотребления в режиме ожидания и управления проектором по проводной сети или с помощью последовательной связи с использованием функции дистанционного включения по сети. <p>После завершения начальной настройки вы можете изменить настройки в меню [УСТАНОВКИ ПРОЕКТОРА] → [УПРАВЛ. ЭНЕРГОСБЕРЕЖ.] → [РЕЖИМ ОЖИДАНИЯ].</p>	76

- 1) Нажмите ◀▶, чтобы изменить настройку.
- 2) Нажмите кнопку <ENTER>.
 - Подтвердите значение параметра и завершите исходные настройки.

Примечание

- При нажатии кнопки <RETURN> на экране исходных настроек будет выполнен возврат в предыдущий экран.
- Вышеуказанный экран исходных настроек отображается при первом включении проектора после приобретения. При выполнении команды в меню [УСТАНОВКИ ПРОЕКТОРА] → [ОБЩИЙ СБРОС] перед ее выполнением отображается настройка [РЕЖИМ ОЖИДАНИЯ].

Регулировка и выбор

Перед настройкой фокуса рекомендуется непрерывно проецировать изображения в течение не менее 30 минут.

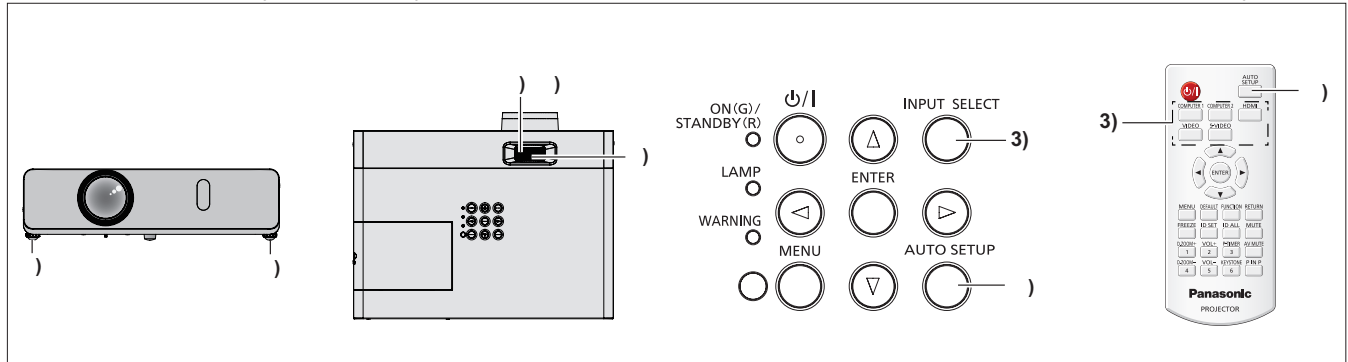

- 1) Приблизительная регулировка фокуса изображения. (⇒ стр. 43)
- 2) Изменение настроек меню [УСТАНОВКИ ПРОЕКТОРА] → [СПОСОБ ПРОЕКЦИРОВАНИЯ] в зависимости от режима установки. (⇒ стр. 74)
 - Информацию о работе с экраном меню см. в «Навигация по меню». (⇒ стр. 51)
- 3) Нажмите кнопку <INPUT SELECT> на панели управления или одну из кнопок (<COMPUTER 1>, <COMPUTER 2>, <HDMI>, <VIDEO>, <S-VIDEO>) на пульте дистанционного управления для выбора источника входного сигнала.
- 4) Отрегулируйте наклон проектора вперед, назад и в сторону с помощью регулируемых ножек. (⇒ стр. 32)
- 5) Если входящий сигнал является аналоговым сигналом RGB, нажмите кнопку <AUTO SETUP>.

- 6) Отрегулируйте с помощью кольца зуммирования размер изображения так, чтобы он соответствовал размеру экрану.
- 7) Отрегулируйте фокус с помощью кольца фокусировки.

Примечание

- При первом включении проектора после покупки, а также при выборе меню [УСТАНОВКИ ПРОЕКТОРА] → [ОБЩИЙ СБРОС] после начала проектирования отображается экран начальной настройки.

Выключение питания проектора

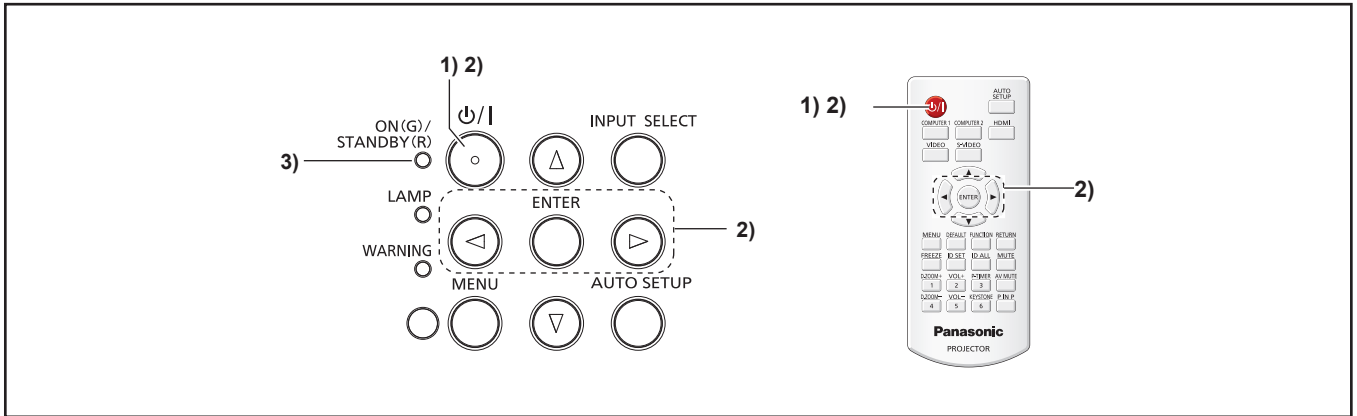

- 1) Нажмите кнопку питания <ON/G> / <STANDBY/R> на панели управления или на пульте дистанционного управления.
 - Появится следующее сообщение.

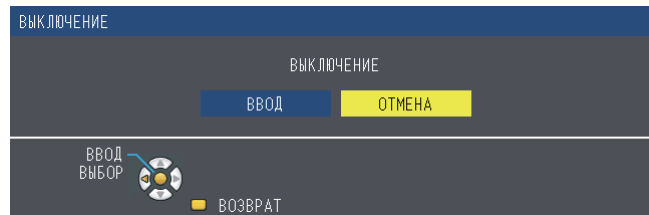

- 2) Нажмите <ENTER> для выбора параметра [ВВОД], а затем нажмите кнопку <ENTER>. (Или снова нажмите кнопку питания <ON/G> / <STANDBY/R> на панели управления или на пульте ДУ.)
 - Проецирование изображения остановится, а индикатор питания <ON(G)/STANDBY(R)> загорится оранжевым. (Вентилятор продолжает работать.)
- 3) Подождите, пока индикатор питания <ON(G)/STANDBY(R)> загорится или мигнет красным цветом.
 - Проектор переходит в режим ожидания, когда индикатор питания <ON(G)/STANDBY(R)> горит или мигает красным цветом.

Примечание

- Пока индикатор питания <ON(G)/STANDBY(R)> светится оранжевым цветом, лампа проектора охлаждается и проектор невозможно включить. Чтобы снова включить проектор, дождитесь, когда загорится или начнет мигать красным цветом индикатор <ON(G)/STANDBY(R)>.
- При упаковке проектора для транспортировки и хранения, пожалуйста, убедитесь, что ни один индикатор не горит.

Функция непосредственного отключения питания

Функция непосредственного отключения питания позволяет вынуть вилку шнура электропитания из розетки или разомкнуть выключатель питания во время работы проектора.

Внимание

- Не вынимайте вилку шнура электропитания из розетки и не размыкайте выключатель питания сразу после включения лампы; необходимо подождать около одной минуты. В противном случае лампа может не загореться при следующем включении проектора или преждевременно выйти из строя.

Примечание

- При использовании функции непосредственного отключения питания невозможно повторно включить проектор сразу после отключения шнура электропитания из розетки или размыкания выключателя питания. Лампа остается горячей, и ей необходимо остынуть, поэтому для ее включения может потребоваться больше времени, чем обычно.

Проецирование

Проверьте подключение периферийных устройств (➔ стр. 33) и шнура питания (➔ стр. 38) и включите питание (➔ стр. 39) для запуска проектора. Выберите изображение и выполните его настройку.

Выбор входного сигнала

Выберите входной сигнал.

1) **Нажмите кнопки <COMPUTER 1>, <COMPUTER 2>, <HDMI>, <VIDEO> или <S-VIDEO> на пульте дистанционного управления или кнопку или <INPUT SELECT> на панели управления.**

- Отображается изображение сигнала, который поступает в выбранный разъем.
- Чтобы проверить источник входного сигнала, выберите пункт [ДЕТАЛЬНАЯ]/[КРАТКАЯ] в меню [НАСТРОЙКИ ЭКРАНА] → [ЭКРАННОЕ МЕНЮ] → [ПОМОЩЬ].
- Также можно выбрать источник входного сигнала, нажимая кнопки ▲▼◀▶ на экране [ДЕТАЛЬНАЯ].

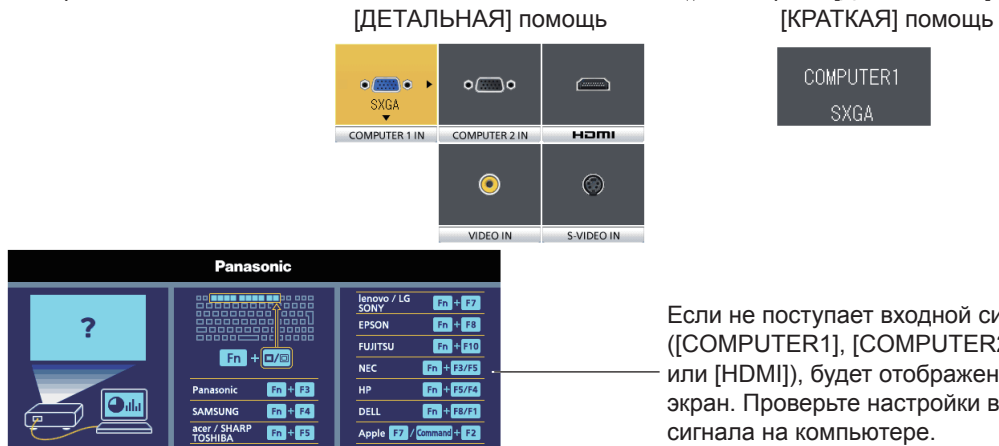

Если не поступает входной сигнал ([COMPUTER1], [COMPUTER2] или [HDMI]), будет отображен этот экран. Проверьте настройки вывода сигнала на компьютере.

Внимание

- В зависимости от используемого подключенного устройства и диска DVD, видеозаписи и т. д., которые необходимо воспроизвести, изображение может не отображаться должным образом. Настройте меню [ИЗОБРАЖЕНИЕ] → [RGB/YC_BC_R] или [RGB/YP_BP_R] (➔ стр. 59).
- В зависимости от формата экрана и изображения выберите наиболее подходящее аспектное отношение в меню [ПОЛОЖЕНИЕ] (➔ стр. 63).

Настройка изображения

Если проецируемое изображение или его положение неправильно даже при правильном положении проектора и экрана, отрегулируйте фокус и масштаб изображения (зум).

1) **Отрегулируйте угол проецирования.**

- Установите проектор на плоскую поверхность так, чтобы он был параллельным экрану, а экран проекции был прямоугольным.
- Если экран наклонен вниз, выдвиньте регулируемые ножки и отрегулируйте экран проекции так, чтобы он стал прямоугольным.
- Подробнее см. в разделе «Регулировка регулируемых ножек» (➔ стр. 32).

2) **Отрегулируйте увеличение и фокус.**

- Вращайте кольцо зума для увеличения и уменьшения изображения.
- Вращайте кольцо фокуса для настройки изображения.

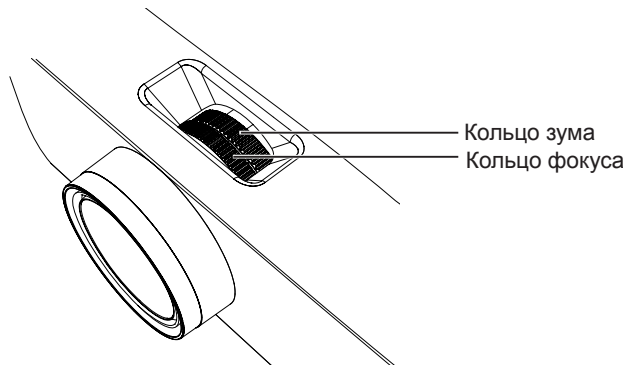

Примечание

- Перед регулировкой фокусировки объектива рекомендуется включить непрерывное проецирование изображений в течение 30 минут.
- После регулировки фокусировки, возможно, снова придется отрегулировать размер изображения вращением кольца зума.
- При появлении трапецевидного искажения см. меню [ПОЛОЖЕНИЕ] → [ТРАПЕЦИЯ] (➔ стр. 60).

Основные операции при использовании пульта дистанционного управления



Использование функции АВТОНАСТРОЙКА

Функцию автоматической настройки можно использовать для автоматической установки разрешения, фазы синхросигнала и положения изображения, если поступают аналоговые сигналы RGB, состоящие из растровых изображений, например компьютерные сигналы. Когда система находится в режиме автоматической регулировки, рекомендуется наличие ярких белых границ по краям и высококонтрастных черно-белых символов. Избегайте изображений с полутонами или градацией, таких как фотографии и компьютерная графика.



Кнопка

1) Нажмите кнопку <AUTO SETUP> на пульте дистанционного управления.

Примечание

- [ФАЗА СИНХРОСИГНАЛА] может сместиться, даже если она была выполнена без проблем. В таких случаях произведите настройку в меню [ПОЛОЖЕНИЕ] → [ФАЗА СИНХРОСИГНАЛА] (➡ стр. 63).
- Автоматическая регулировка может не работать в зависимости от модели компьютера и входного сигнала.
- Проецирование изображений может прерваться на несколько секунд во время автоматической настройки, но это не является.
- Если вы нажмете любую кнопку на пульте дистанционного управления во время автоматической настройки, автоматическая настройка будет отменена.
- Если используется функция автоматической настройки во время ввода движущихся изображений, регулировка может не выполняться должным образом даже для сигнала RGB, который может использовать автоматическую настройку.

Использование кнопки ТРАПЕЦИЯ

Вы можете исправить трапециевидное искажение, которое появляется, если проектор установлен под наклоном или экран наклонен.



Кнопка

- 1) Нажмите кнопку <KEYSTONE> для выбора значения [ТРАПЕЦИЯ], нажмите кнопку <KEYSTONE> еще раз, чтобы выбрать значение [КОРРЕКЦИЯ УГЛА].
 - Отобразится экран отдельных настроек [ТРАПЕЦИЯ] или [КОРРЕКЦИЯ УГЛА].
- 2) Нажмите ▲▼◀▶ для настройки элемента.

Примечание

- Подробные сведения см. в меню [ПОЛОЖЕНИЕ] → [ТРАПЕЦИЯ] (➡ стр. 60).

Переключение входного сигнала

Возможно переключение проецируемых входных сигналов.

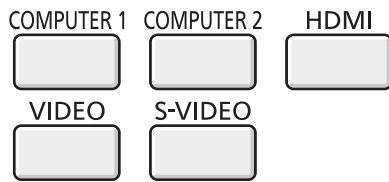

Кнопки

1) Нажмите кнопку <COMPUTER 1>, <COMPUTER 2>, <HDMI>, <VIDEO> или <S-VIDEO> на пульте дистанционного управления.

- Эта операция также может быть выполнена с помощью кнопки <INPUT SELECT> на панели управления.

<COMPUTER 1>	Переключение на вход COMPUTER1.
<COMPUTER 2>	Переключение на вход COMPUTER2.
<HDMI>	Переключение на вход HDMI.
<VIDEO>	Переключение на вход VIDEO.
<S-VIDEO>	Переключение на вход S-VIDEO.

Использование кнопки FUNCTION

Некоторые операции в меню могут назначаться кнопке <FUNCTION> на пульте дистанционного управления, чтобы использовать эту кнопку для быстрого доступа.



Кнопка

1) Нажмите кнопку <FUNCTION> на пульте дистанционного управления.

Назначение функции кнопке <FUNCTION>

1) Нажмите кнопку <MENU> на панели управления или пульте ДУ для отображения пунктов меню (главное меню, вложенное меню или меню параметров), которые вы хотите назначить.

- См. «Навигация по меню» (→ стр. 51), чтобы узнать о работе экрана меню.

2) Нажмите и удерживайте кнопку <FUNCTION> в течение не менее 3 секунд.

Примечание

- После завершения настройки назначенный пункт меню (главное меню, подменю или подробное меню) отобразится в [НАЗНАЧЕННАЯ ФУНКЦИЯ] руководства по эксплуатации под меню.
- Для получения дополнительной информации см. меню [УСТАНОВКИ ПРОЕКТОРА] → [ФУНКЦИОНАЛЬНАЯ КНОПКА] (→ стр. 77).

Использование функции СТОП-КАДР

Вы можете временно остановить проецируемое изображение и звук, независимо от состояния подключенного устройства.



Кнопка

1) Нажмите кнопку <FREEZE> на пульте дистанционного управления.

- Видео на паузе, звук выключен. [СТОП-КАДР] – эта надпись отображается в левой нижней части экрана при активированной функции СТОП-КАДР.

2) Снова нажмите кнопку <FREEZE>.

- Воспроизведение видео продолжается, звук включен.

Примечание

- Если сигнал не будет поступать, появится сообщение [КЛАВИША НЕ АКТИВНА].
- Если [МИКРОФОН] установлен на [ВКЛ.], звук МИКРОФОНА будет выходить даже во время СТОП-КАДР.

Использование функции ОТКЛЮЧЕНИЕ СИГНАЛА

Если проектор не используется в течение определенного периода времени, например во время перерыва в собрании, можно временно отключить Аудио- и изображение.



Кнопка

- 1) **Нажмите кнопку <AV MUTE> на пульте дистанционного управления.**
 - Аудио- и изображение будут выключены.
- 2) **Снова нажмите кнопку <AV MUTE>.**
 - Аудио- и изображение будут включены.

Примечание

- Если [МИКРОФОН] установлен на [ВКЛ.], звук МИКРОФОНА будет выходить даже во время ОТКЛЮЧЕНИЕ СИГНАЛА.

Использование функции ТАЙМЕР ПРЕЗЕНТАЦИИ

Вы можете использовать функцию ТАЙМЕР ПРЕЗЕНТАЦИИ.

Можно выполнять презентации и т. д., при этом контролируя время, прошедшее и оставшееся с предустановленного времени.



Кнопка

- 1) **Нажмите кнопку <P-TIMER> на пульте дистанционного управления.**
 - Начнется отсчет.
 - Прошедшее или оставшееся время отображается в нижнем правом углу проецируемого изображения.
- 2) **Снова нажмите кнопку <P-TIMER>.**
 - Отсчет остановится.
- 3) **Снова нажмите кнопку <P-TIMER>.**
 - Отсчет возобновится.

Примечание

- Удерживайте кнопку в течение 3 секунд, чтобы отключить функцию ТАЙМЕР ПРЕЗЕНТАЦИИ.
- Подробные сведения см. в меню [НАСТРОЙКИ ЭКРАНА] → [ТАЙМЕР ПРЕЗЕНТАЦИИ] (➔ стр. 70).

Использование функции ЦИФРОВОЙ ТРАНСФОКАТОР

(Только для неподвижных изображений с компьютера (RGB) и с источников сигнала HDMI)

Вы можете увеличить центральную область. Также вы можете изменить местоположение увеличиваемой области.



Кнопки

- 1) **Нажмите кнопку <D.ZOOM +> или <D.ZOOM -> на пульте дистанционного управления.**
 - Отображается экран движения.
 - При использовании этого меню отображается специальный экран для управления функцией [ЦИФРОВОЙ ТРАНСФОКАТОР]. Подробности см. в [НАСТРОЙКИ ЭКРАНА] → [ПРОЧИЕ ФУНКЦИИ] (➔ стр. 72).
 - Нажатие кнопки <RETURN> отключает эту функцию.

■ **Функции кнопок при использовании функции [ЦИФРОВОЙ ТРАНСФОКАТОР]**

Использование меню	Действие	Настройка	Диапазон
	Нажмите кнопку <D.ZOOM +> или кнопку ►.	Повышение коэффициента увеличения.	1,0 ~ 3,0
	Нажмите кнопку <D.ZOOM -> или кнопку ◀.	Уменьшение коэффициента увеличения.	

■ **Функции кнопок для перемещения экрана**

Использование меню	Действие	Настройка
	Нажмите кнопку ▲.	Положение экрана сместится вниз.
	Нажмите кнопку ▼.	Положение экрана сместится вверх.
	Нажмите кнопку ◀.	Положение экрана сместится вправо.
	Нажмите кнопку ►.	Положение экрана сместится влево.

- Если вы напрямую использовали пульт ДУ, отдельный экран настройки не отображается, но отображается меню управления движущимся экраном. В это время вы можете отрегулировать коэффициент усиления с помощью кнопки <D.ZOOM +> или <D.ZOOM -> на пульте ДУ.

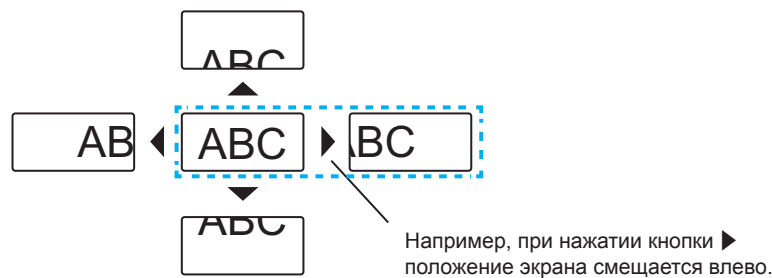

Примечание

- Увеличение можно установить от 1,0x до 3,0x с шагом в 0,1.
- При нажатии кнопки <MENU> в режиме [ЦИФРОВОЙ ТРАНСФОКАТОР] значение для ЦИФРОВОГО ТРАНСФОКАТОРА будет аннулировано.
- При изменении входного сигнала в режиме [ЦИФРОВОЙ ТРАНСФОКАТОР] значение для ЦИФРОВОГО ТРАНСФОКАТОРА будет аннулировано.
- Если активна функция [ЦИФРОВОЙ ТРАНСФОКАТОР], функция СТОП-КАДР недоступна.
- Для некоторых сигналов неподвижного изображения функция цифрового зума может работать неправильно.

Регулировка громкости динамиков

Уровень громкости динамика проектора и выводимого звука можно регулировать.



Кнопки

- 1) **Нажмите кнопку <VOL -> или <VOL +> на пульте дистанционного управления.**
 - Эта операция также может быть выполнена с помощью кнопки ◀► на панели управления.

<VOL +>	Увеличивает громкость.
<VOL ->	Уменьшения громкости звука.

Использование функции ОТКЛЮЧЕНИЕ ЗВУКА

Эта функция позволяет временно отключить вывод звука.



Кнопка

- 1) **Нажмите кнопку <MUTE> на пульте дистанционного управления.**
 - Звук выключится.

2) Снова нажмите кнопку <MUTE>.

- Звук выключится.

Использование функции P IN P

(Только для PT-VW350)

Два изображения могут проецироваться одновременно в форме режима проецирования (маленький подэкран на главном экране [КАРТ В КАРТ]/маленький подэкран рядом с главным экраном [РЯДОМ]).



1) Нажмите кнопку <P IN P> на пульте дистанционного управления.

- Нажмите эту кнопку для переключения режима ([КАРТ В КАРТ]/[РЯДОМ]).

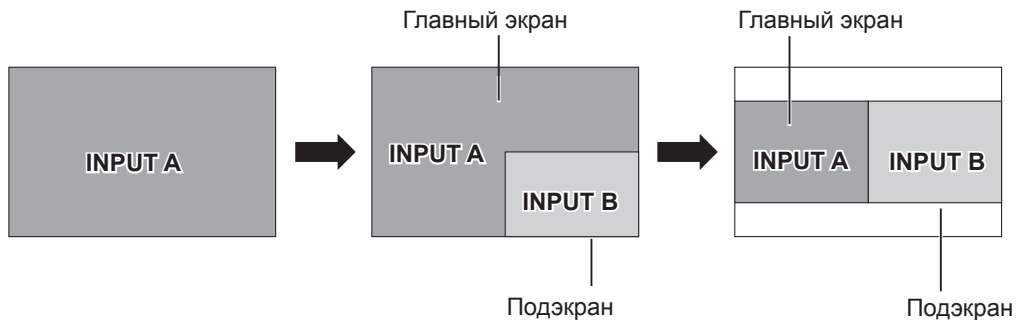

Примечание

- Подробные сведения см. в пункте [КАРТ В КАРТ]. (➔ стр. 71)

Переключение источника входного сигнала

Вы можете переключать источник сигнала главного экрана и подэкрана во время работы функции КАРТ В КАРТ.

■ Переключение источника входного сигнала для Главного экран

Переключайте источник сигнала, как для одного экрана.

■ Переключение источника входного сигнала для Подэкран

Если отображаются два экрана (без отображения меню), нажмите кнопку <ENTER>, отобразится красная рамка подэкрана. Переключайте источник сигнала, как для одного экрана.

Нажмите кнопку <ENTER> еще раз, красная рамка подэкрана исчезнет, а затем переключите источник сигнала главного экрана.

Установка номера ID пульта дистанционного управления

При использовании системы с несколькими проекторами можно управлять всеми проекторами одновременно или каждым проектором по отдельности при помощи одного пульта дистанционного управления, если каждому проектору назначить уникальный код.

После задания кода проектора, установите такой же код для пульта дистанционного управления.

Заводское значение кода проектора по умолчанию установлено на [ВСЕ]. При использовании одного проектора нажмите кнопку <ID ALL> на пульте дистанционного управления. Кроме того, вы можете управлять проектором, нажимая кнопку <ID ALL> на пульте дистанционного управления, даже если вы не знаете кода проектора.



1) Нажмите кнопку <ID SET> на пульте дистанционного управления.

2) В течение пяти секунд нажимайте код из одной цифры, установленный на проекторе, используя цифровые кнопки (<1>-<6>).

- Если вы нажмете кнопку <ID ALL>, вы сможете управлять проекторами, независимо от настройки кода проектора.

Внимание

- Так как код пульта можно установить без проектора, не нажимайте кнопку <ID SET> на пульте дистанционного управления без необходимости. Если нажать кнопку <ID SET> и не нажать цифровую кнопку (<1>-<6>) в течение пяти минут, код вернется к своему изначальному значению, которое было до нажатия кнопки <ID SET>.
- Код, установленный на пульте дистанционного управления, будет сохраняться до новой установки. Но он будет удален, если оставить пульт с севшими батареями. После замены батарей установите тот же код еще раз.

Примечание

- Устанавливайте код проектора в меню [УСТАНОВКИ ПРОЕКТОРА] → [ID ПРОЕКТОРА] (➔ стр. 74).

Раздел 4 **Настройки**

В этом разделе описываются настройки, которые вы можете сделать при помощи экранного меню.

Навигация в меню

Экранное меню (меню) используется для выполнения различных настроек и регулировок проектора.

Навигация по меню

Порядок работы



1) Нажмите кнопку <MENU> на панели управления или пульте дистанционного управления.

- Появится экран главного меню.



2) Нажмите ▲▼ для выбора элемента в главном меню.

- Выбранный элемент выделяется желтым цветом.

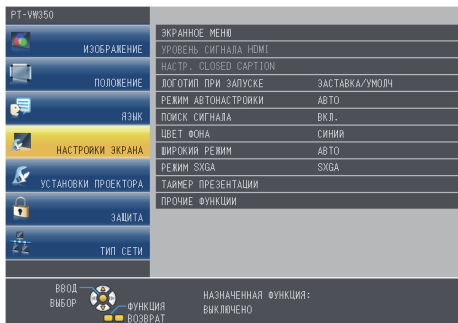

3) Нажмите кнопку <ENTER>.

- Отображается вложенное меню, появляется возможность выбора пунктов вложенного меню.

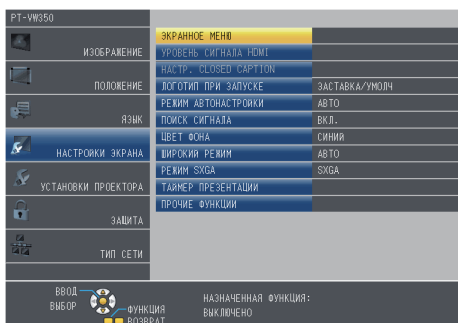

4) Нажимайте кнопки ▲▼ для выбора нужного пункта вложенного меню, а для подтверждения или изменения настроек нажимайте кнопки ◀▶ или <ENTER>.

- При каждом нажатии кнопки ◀▶ некоторые элементы меню переключаются в следующем порядке.

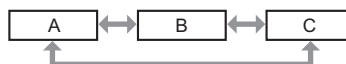

- При выборе некоторых элементов нажмите ◀▶ для отображения отдельного экрана настроек со шкалой регулировки, как показано далее.



Примечание

- Нажатие кнопки <MENU> или <RETURN> при отображенном экране меню позволяет вернуться в предыдущее меню.
- Некоторые пункты могут быть недоступны для изменения или использования при определенном формате сигнала, поступающего на проектор. Пункты меню, недоступные для изменения или использования, отображаются серым цветом, и их выбор невозможен. DIGITAL CINEMA REALITY и [КАДРОВАЯ СИНХР.] могут не отображаться в зависимости от входного сигнала.
- Некоторые параметры можно изменять даже при отсутствии входного сигнала.
- Отдельный экран настройки автоматически закрывается, если в течение примерно пяти секунд не выполняются никакие действия.
- Для получения информации об элементах меню см. разделы «Главное меню» (➔ стр. 52) и «Подменю» (➔ стр. 53).

Возврат значений настроек к заводским установкам

При нажатии на кнопку <DEFAULT> на пульте дистанционного управления значения, настроенные в меню, вернуться к заводским настройкам по умолчанию.



- 1) Нажмите кнопку <DEFAULT> на пульте дистанционного управления.

Примечание

- Вы не можете сразу сбросить все настройки к заводским настройкам.
- Чтобы одновременно сбросить все настройки, установленные в подменю к заводским настройкам, выполните [УСТАНОВКИ ПРОЕКТОРА] → [ОБЩИЙ СБРОС] (➔ стр. 80).
- Некоторые элементы нельзя восстановить нажатием кнопки <DEFAULT>. Настройте каждый из них вручную.

Главное меню

Главное меню включает следующие 7 элементов.

Когда выделен элемент главного меню, появляется экран выбора подменю.

Элемент главного меню	Страница
 [ИЗОБРАЖЕНИЕ]	55
 [ПОЛОЖЕНИЕ]	60
 [ЯЗЫК]	65
 [НАСТРОЙКИ ЭКРАНА]	66
 [УСТАНОВКИ ПРОЕКТОРА]	73
 [ЗАЩИТА]	81
 [ТИП СЕТИ]	84

Подменю

Отобразится подменю выбранного главного меню, после чего можно будет выбрать и настроить различные элементы подменю.

[ИЗОБРАЖЕНИЕ]

Пункт подменю	Заводские установки	Страница
[РЕЖИМ ИЗОБРАЖЕНИЯ]	[СТАНДАРТ]	55
[КОНТРАСТ]	[0]	55
[ЯРКОСТЬ]	[0]	56
[ЦВЕТ]*1	[0]	56
[ОТТЕНОК]*1	[0]	56
[ЧЕТКОСТЬ]	[8]	56
[ЦВЕТОВАЯ ТЕМПЕР.]	[ПО УМОЛЧ.]	57
[ИРИСОВАЯ ДИАФРАГМА]	[ВЫКЛ.]*2	57
[ДОПОЛНИТЕЛЬНЫЕ НАСТР.]	-	57
[DAYLIGHT VIEW]	[АВТО]	58
[DIGITAL CINEMA REALITY]	[ВКЛ.]	58
[ШУМОПОДАВЛЕНИЕ]*3	[ВЫКЛ.]	58
[СИСТЕМА ТВ]*3	[АВТО]	58
[RGB/Y _P P _R]/[RGB/Y _C C _R]*4	[АВТО]	59

*1 Только для киносигналов.

*2 Может различаться в зависимости от входного сигнала.

*3 Только, если выбран разъем <S-VIDEO IN>/<VIDEO IN>.

*4 Только, если выбран разъем <COMPUTER 1 IN >/<HDMI IN>.

Примечание

- Заводские настройки по умолчанию могут различаться в зависимости от режима изображения.

[ПОЛОЖЕНИЕ]

Пункт подменю	Заводские установки	Страница
[АВТОКОРРЕКЦИЯ ТРАПЕЦИИ]	[ВКЛ.]	60
[ТРАПЕЦИЯ]	-	60
[ПЕРЕМЕЩЕНИЕ]	-	62
[СИНХРОСИГНАЛ]*1	[0]	62
[ФАЗА СИНХРОСИГНАЛА]*1	[0]	63
[ОБРЕЗ. ПО ПЕРИМ.]	-	63
[СООТН. СТОРОН]	-	63
[КАДРОВАЯ СИНХР.]*1	[ВЫКЛ.]	64

*1 Только для неподвижных изображений.

[ЯЗЫК]

Подробности (➔ стр. 65)

[НАСТРОЙКИ ЭКРАНА]

Пункт подменю	Заводские установки	Страница
[ЭКРАННОЕ МЕНЮ]	-	66
[УРОВЕНЬ СИГНАЛА HDMI]	[АВТО]	67
[НАСТР. CLOSED CAPTION]	-	67
[НАСТРОЙКИ ПРОЕКЦИИ]*1	-	68
[ЛОГОТИП ПРИ ЗАПУСКЕ]	[ЗАСТАВКА/УМОЛЧ]	68
[РЕЖИМ АВТОНАСТРОЙКИ]	[АВТО]	69
[ПОИСК СИГНАЛА]	[ВКЛ.]	69
[ЦВЕТ ФОНА]	[СИНИЙ]	69
[ШИРОКИЙ РЕЖИМ]	-	69
[РЕЖИМ SXGA]	-	70
[ТАЙМЕР ПРЕЗЕНТАЦИИ]	-	70
[КАРТ В КАРТ]*1	-	71
[ПРОЧИЕ ФУНКЦИИ]	-	72

*1 Только для PT-VW350.

[УСТАНОВКИ ПРОЕКТОРА] 

Пункт подменю	Заводские установки	Страница
[СОСТОЯНИЕ]	-	73
[ВЫБОР КОМПЬЮТЕРА2]	[COMPUTER2 IN]	73
[ID ПРОЕКТОРА]	[ВСЕ]	74
[ЗАПУСК]	[ПОСЛ СОСТОЯНИЕ]	74
[СПОСОБ ПРОЕКЦИРОВАНИЯ]	[ПРЯМОЙ, СТОЛ]	74
[РЕЖИМ ВЫСОКОГОРЬЯ]	[ВЫКЛ.]	74
[МОЩНОСТЬ ЛАМПЫ]	[НОРМАЛЬНОЕ]	75
[УПРАВЛ. ЭНЕРГОСБЕРЕЖЕНИЕМ]	-	75
[ЭМУЛЯЦИЯ]	[ПО УМОЛЧ.]	77
[ФУНКЦИОНАЛЬНАЯ КНОПКА]	-	77
[НАСТРОЙКИ ЗВУКА]	-	78
[ТЕСТОВОЕ ИЗОБРАЖЕНИЕ]	-	79
[СЧЕТЧИК ФИЛЬТРА]	-	80
[ОБЩИЙ СБРОС]	-	80

[ЗАЩИТА] 

Пункт подменю	Заводские установки	Страница
[ПАРОЛЬ]	[ВЫКЛ.]	81
[СМЕНА ПАРОЛЯ]	-	81
[ОТОБРАЖЕНИЕ ТЕКСТА]	[ВЫКЛ.]	82
[ИЗМЕНЕНИЕ ТЕКСТА]	-	82
[БЛОКИРОВКА МЕНЮ]	[ВЫКЛ.]	82
[ПАРОЛЬ БЛОКИРОВКИ МЕНЮ]	-	82
[ВЫБОР У-ВА УПРАВЛЕНИЯ]	-	83

[ТИП СЕТИ] 

Пункт подменю	Заводские установки	Страница
[ПРОВОДНАЯ]	-	84
[ИЗМЕНЕНИЕ ИМЕНИ]	-	85
[УПРАВЛЕНИЕ ПО СЕТИ]	[ВКЛ.]	85
[AMX D.D.]	[ВЫКЛ.]	85
[Crestron Connected (TM)]	[ВЫКЛ.]	85
[СОСТОЯНИЕ]	-	86
[ИНИЦИАЛИЗАЦИЯ]	-	86

Примечание

- Некоторые пункты могут быть недоступны для изменения или использования при определенном формате сигнала, поступающего на проектор.
Пункты меню, недоступные для изменения или использования, отображаются серым цветом, и их выбор невозможен.
- Элементы подменю и заводские настройки отличаются в зависимости от выбранного входного разъема.

Меню [ИЗОБРАЖЕНИЕ]

На экране меню выберите [ИЗОБРАЖЕНИЕ] в главном меню и элемент в подменю. См. «Навигация по меню» (→ стр. 51), чтобы узнать о работе экрана меню. После выбора элемента нажмите ▲▼◀▶ для выбора.

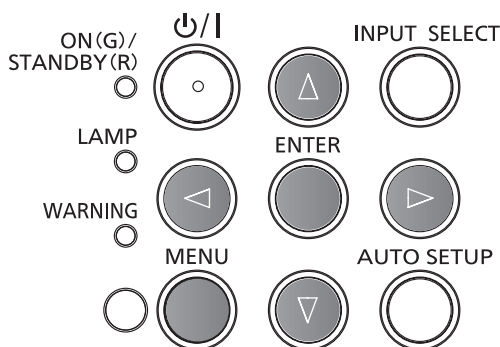
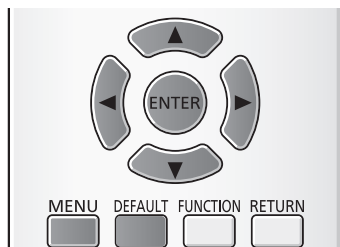

[РЕЖИМ ИЗОБРАЖЕНИЯ]

Вы можете переключиться на нужный режим изображения, соответствующий источнику изображения и среде использования проектора.

- 1) Нажмите ▲▼ для выбора [РЕЖИМ ИЗОБРАЖЕНИЯ].
- 2) Нажмите кнопку ◀▶ или <ENTER>.
 - Отобразится экран отдельных настроек [РЕЖИМ ИЗОБРАЖЕНИЯ].
- 3) Нажмите ◀▶, чтобы изменить элемент.
 - Элементы будут меняться с каждым нажатием кнопки.

[СТАНДАРТ]	Изображение будет соответствовать движущимся изображениям в целом.
[ДИНАМИЧЕСКИЙ]	Световой выход максимизируется для использования в ярких местах.
[ЧЁРНАЯ ДОСКА]	Изображение можно проецировать на черную доску.
[БЕЛАЯ ДОСКА]	Изображение можно проецировать на белую доску.
[КИНОФИЛЬМ]*1	Изображение будет соответствовать фильмам.
[ЕСТЕСТВЕННЫЙ]*2	Изображение можно проецировать на плохо освещенный экран.

*1 Только для киносигналов.

*2 Только для неподвижных изображений.

[КОНТРАСТ]

Вы можете настроить контраст цветов.

- 1) Нажмите ▲▼ для выбора пункта [КОНТРАСТ].
- 2) Нажмите кнопку ◀▶ или <ENTER>.
 - Отобразится экран отдельных настроек [КОНТРАСТ].
- 3) Нажмите ◀▶, чтобы настроить уровень.

Действие	Настройка	Диапазон
Нажмите кнопку ▶.	Экран становится ярче, а цвет изображения глубже.	-32 ~ +32
Нажмите кнопку ◀.	Экран становится темнее, а цвет изображения светлее.	

Внимание

- Сначала настройте [ЯРКОСТЬ], если вам нужно настроить [ЯРКОСТЬ] и [КОНТРАСТ].

[ЯРКОСТЬ]

Вы можете настроить темную (черную) часть проецируемого изображения.

- 1) Нажмите ▲▼ для выбора пункта [ЯРКОСТЬ].
- 2) Нажмите кнопку ◀▶ или <ENTER>.
 - Отобразится экран отдельных настроек [ЯРКОСТЬ].
- 3) Нажмите ◀▶, чтобы настроить уровень.

Действие	Настройка	Диапазон
Нажмите кнопку ▶.	Увеличивает яркость темной (черной) части экрана.	-32 ~ +32
Нажмите кнопку ◀.	Сокращает яркость темной (черной) части экрана.	

[ЦВЕТ]

(Только для входного киносигнала)

Вы можете настроить насыщенность цвета проецируемого изображения.

- 1) Нажмите ▲▼ для выбора пункта [ЦВЕТ].
- 2) Нажмите кнопку ◀▶ или <ENTER>.
 - Отобразится экран отдельных настроек [ЦВЕТ].
- 3) Нажмите ◀▶, чтобы настроить уровень.

Действие	Настройка	Диапазон
Нажмите кнопку ▶.	Делает цвет глубже.	-32 ~ +32
Нажмите кнопку ◀.	Делает цвет светлее.	

[ОТТЕНОК]

(Применимо только для сигнала NTSC/NTSC4.43, при подаче видео сигнала на порт <S-VIDEO IN> или порт <VIDEO IN>).

Вы можете настроить цвет кожи на проецируемом изображении.

- 1) Нажмите ▲▼ для выбора пункта [ОТТЕНОК].
- 2) Нажмите кнопку ◀▶ или <ENTER>.
 - Отобразится экран отдельных настроек [ОТТЕНОК].
- 3) Нажмите ◀▶, чтобы настроить уровень.

Действие	Настройка	Диапазон
Нажмите кнопку ▶.	Регулирует цвет кожи при зеленоватом оттенке.	-32 ~ +32
Нажмите кнопку ◀.	Регулирует цвет кожи при красноватом оттенке.	

[ЧЕТКОСТЬ]

Вы можете настроить четкость проецированного изображения.

- 1) Нажмите ▲▼ для выбора пункта [ЧЕТКОСТЬ].
- 2) Нажмите кнопку ◀▶ или <ENTER>.
 - Отобразится экран отдельных настроек [ЧЕТКОСТЬ].
- 3) Нажмите ◀▶, чтобы настроить уровень.

Действие	Настройка	Диапазон
Нажмите кнопку ▶.	Контурные становятся четче.	0 ~ +15
Нажмите кнопку ◀.	Контурные становятся менее четкими.	

Примечание

- [ЧЕТКОСТЬ] будет недействительна, если [DAYLIGHT VIEW] установлено на [АВТО] или [ВКЛ.].

[ЦВЕТОВАЯ ТЕМПЕР.]

Вы можете изменить цветовую температуру, если белые области проецируемого изображения имеют синий или красный оттенок.

1) Нажмите ▲▼ для выбора пункта [ЦВЕТОВАЯ ТЕМПЕР.].

2) Нажмите кнопку ◀▶ или <ENTER>.

- Отобразится экран отдельных настроек [ЦВЕТОВАЯ ТЕМПЕР.].

3) Нажмите ◀▶, чтобы изменить элемент.

- Элементы будут меняться с каждым нажатием кнопки.

[ПО УМОЛЧ.]	Настройка заводских установок.
[ВЫСОКАЯ]	Изображение приобретает голубоватый оттенок. Выберите этот параметр, если белые области проецируемого изображения имеют красноватый оттенок.
[НИЗКАЯ]	Изображение приобретает красноватый оттенок. Выберите этот параметр, если белые области проецируемого изображения имеют голубоватый оттенок.

[ИРИСОВАЯ ДИАФРАГМА]

Апертурная коррекция и компенсация сигнала выполняются автоматически на основании изображения, что способствует оптимальной контрастности.

1) Нажмите ▲▼ для выбора пункта [ИРИСОВАЯ ДИАФРАГМА].

2) Нажмите кнопку ◀▶ или <ENTER>.

- Отобразится экран отдельных настроек [ИРИСОВАЯ ДИАФРАГМА].

3) Нажмите ◀▶, чтобы изменить элемент.

- Элементы будут меняться с каждым нажатием кнопки.

[ВЫКЛ.]	Без коррекции.
[ВКЛ.]	Коррекция апертуры.

[ДОПОЛНИТЕЛЬНЫЕ НАСТР.]

Вы можете выполнить дополнительные настройки изображения.

1) Нажмите ▲▼ для выбора пункта [ДОПОЛНИТЕЛЬНЫЕ НАСТР.].

2) Нажмите кнопку <ENTER>.

- Отобразится экран [ДОПОЛНИТЕЛЬНЫЕ НАСТР.].

3) Нажмите ▲▼ для выбора одного элемента из [КОНТРАСТ КРАСНОГО] ~ [ЯРКОСТЬ СИНЕГО].

4) Нажмите кнопку ◀▶ или <ENTER>.

- Отобразится экран отдельных настроек элементов.

5) Нажмите ◀▶, чтобы настроить значение.

Элементы	Действие	Настройка	Диапазон
[КОНТРАСТ КРАСНОГО]	Нажмите кнопку ▶.	Усиливает красный в выделенных областях.	-32 ~ +32
	Нажмите кнопку ◀.	Уменьшает красный в выделенных областях.	
[КОНТРАСТ ЗЕЛЕНОВОГО]	Нажмите кнопку ▶.	Усиливает зеленый в выделенных областях.	-32 ~ +32
	Нажмите кнопку ◀.	Уменьшает зеленый в выделенных областях.	
[КОНТРАСТ СИНЕГО]	Нажмите кнопку ▶.	Усиливает синий в выделенных областях.	-32 ~ +32
	Нажмите кнопку ◀.	Уменьшает синий в выделенных областях.	
[ЯРКОСТЬ КРАСНОГО]	Нажмите кнопку ▶.	Усиливает красный в затененных областях.	-32 ~ +32
	Нажмите кнопку ◀.	Уменьшает красный в затененных областях.	
[ЯРКОСТЬ ЗЕЛЕНОВОГО]	Нажмите кнопку ▶.	Усиливает зеленый в затененных областях.	-32 ~ +32
	Нажмите кнопку ◀.	Уменьшает зеленый в затененных областях.	
[ЯРКОСТЬ СИНЕГО]	Нажмите кнопку ▶.	Усиливает синий в затененных областях.	-32 ~ +32
	Нажмите кнопку ◀.	Уменьшает синий в затененных областях.	

[DAYLIGHT VIEW]

Вы можете изменить изображение до оптимальной яркости, даже если оно проецируется под ярким светом.

- 1) Нажмите ▲▼ для выбора [DAYLIGHT VIEW].
- 2) Нажмите кнопку ◀▶ или <ENTER>.
 - Отобразится экран отдельных настроек [DAYLIGHT VIEW].
- 3) Нажмите ◀▶, чтобы изменить элемент.
 - Элементы будут меняться с каждым нажатием кнопки.

[АВТО]	Обеспечивает автоматическую коррекцию [DAYLIGHT VIEW]. Датчик яркости определяет яркость освещения в помещении, после чего выполняется автоматическая коррекция изображения.
[ВКЛ.]	Активирует [DAYLIGHT VIEW].
[ВЫКЛ.]	Деактивирует [DAYLIGHT VIEW].

Примечание

- [DAYLIGHT VIEW] нельзя установить на [АВТО], если меню [УСТАНОВКИ ПРОЕКТОРА] → [СПОСОБ ПРОЕКЦИРОВАНИЯ] установлено на [ОБРАТНЫЙ,СТОЛ] или [ОБРАТН,ПОТОЛОК].
- Режим [АВТО] может не работать должным образом, если на проекторе лежит предмет.

[DIGITAL CINEMA REALITY]

(Только для входного киносигнала)

Вы можете улучшить вертикальное разрешение раскрывающегося видео 2-2 и 2-3.

Эта функция доступна только со следующими входными сигналами.

525i (480i), 625i (576i), 1125 (1080)/60i, 1125 (1080)/50i, сигнал S-VIDEO, сигнал VIDEO.

- 1) Нажмите ▲▼ для выбора [DIGITAL CINEMA REALITY].
- 2) Нажмите кнопку ◀▶ или <ENTER>.
 - Отобразится экран отдельных настроек [DIGITAL CINEMA REALITY].
- 3) Нажмите ◀▶, чтобы изменить элемент.
 - Элементы будут меняться с каждым нажатием кнопки.

[ВЫКЛ.]	Деактивирует [DIGITAL CINEMA REALITY].
[ВКЛ.]	Активирует [DIGITAL CINEMA REALITY].

[ШУМОПОДАВЛЕНИЕ]

(Только, если выбран разъем <S-VIDEO IN>/<VIDEO IN>)

Вы можете сократить шумы, если входное изображение искажается и появляются шумы.

- 1) Нажмите ▲▼ для выбора пункта [ШУМОПОДАВЛЕНИЕ].
- 2) Нажмите кнопку ◀▶ или <ENTER>.
 - Отобразится экран отдельных настроек [ШУМОПОДАВЛЕНИЕ].
- 3) Нажмите ◀▶, чтобы изменить элемент.
 - Элементы будут меняться с каждым нажатием кнопки.

[ВЫКЛ.]	Деактивирует [ШУМОПОДАВЛЕНИЕ].
[ВКЛ.]	Активирует [ШУМОПОДАВЛЕНИЕ].

Внимание

- Если включить эту функцию для входного сигнала с меньшим шумом, изображение может отличаться от оригинального. В таком случае установите ее на [ВЫКЛ.].

[СИСТЕМА ТВ]

(Только, если выбран разъем <S-VIDEO IN>/<VIDEO IN>)

Проектор автоматически определит входной сигнал, но вы можете установить систему цветного ТВ вручную при входе неустойчивого сигнала. Установите систему цветного ТВ, соответствующую входному сигналу.

- 1) Нажмите ▲▼ для выбора [СИСТЕМА ТВ].
- 2) Нажмите кнопку ◀▶ или <ENTER>.
 - Отобразится экран отдельных настроек [СИСТЕМА ТВ].
- 3) Нажмите ◀▶ для выбора системы цветного ТВ.
 - Элементы будут меняться с каждым нажатием кнопки.
 - Выберите из [ABTO], [NTSC], [NTSC4.43], [PAL], [PAL-M], [PAL-N], [PAL60] и [SECAM].
 - Обычно устанавливается на [ABTO]. (При установке [ABTO] будет автоматически выбираться [NTSC], [NTSC4.43], [PAL], [PAL-M], [PAL-N], [SECAM] или [PAL60].)

[RGB/YP_BP_R]/[RGB/YC_BC_R]

Обычно устанавливается на [ABTO]. Если изображение отображается неправильно при установке на [ABTO], установите [RGB], [YC_BC_R] или [YP_BP_R] в соответствии со входным сигналом.

- 1) Нажмите ▲▼ для выбора [RGB/YP_BP_R] или [RGB/YC_BC_R].
- 2) Нажмите кнопку ◀▶ или <ENTER>.
 - Отобразится экран отдельных настроек [RGB/YP_BP_R] или [RGB/YC_BC_R].
- 3) Нажмите ◀▶, чтобы изменить элемент.
 - Элементы будут меняться с каждым нажатием кнопки.

[ABTO]	Синхронизация автоматически выбирает сигнал [RGB]/[YP _B P _R]/[YC _B C _R].
[RGB]	Выберите для входного сигнала RGB.
[YP _B P _R]	Выберите для входного сигнала YP _B P _R .
[YC _B C _R]	Выберите для входного сигнала YC _B C _R .

Если выбран разъем <COMPUTER 1 IN>

- Для сигнала 525i (480i), 625i (576i), 525p (480p) и 625p (576p)
Выберите [ABTO], [RGB] или [YC_BC_R].
- Для другого входного киносигнала
Выберите [ABTO], [RGB] или [YP_BP_R].

Если выбран разъем <HDMI IN>

- Для сигнала 525p (480p) и 625p (576p)
Выберите [ABTO], [RGB] или [YC_BC_R].
- Для другого входного киносигнала
Выберите [ABTO], [RGB] или [YP_BP_R].

Примечание

- Подробности о сигналах см. в разделе «Список совместимых сигналов» (➔ стр. 117).
- Выбор сигнала может не работать должным образом в зависимости от подключенных устройств.

Меню [ПОЛОЖЕНИЕ]

На экране меню выберите [ПОЛОЖЕНИЕ] в главном меню и элемент в подменю.

См. «Навигация по меню» (→ стр. 51), чтобы узнать о работе экрана меню.

- После выбора элемента нажмите ▲▼◀▶ для выбора.

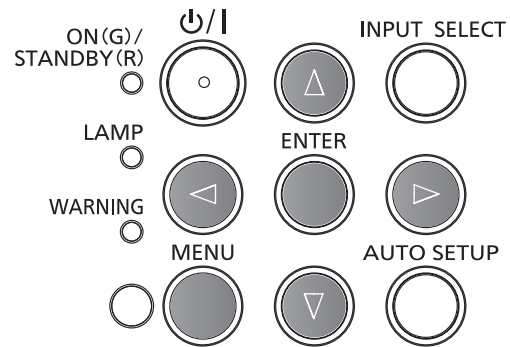
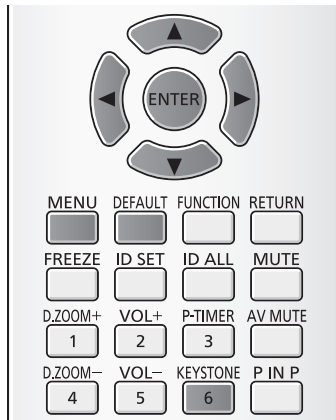

[АВТОКОРРЕКЦИЯ ТРАПЕЦИИ]

Проектор может автоматически исправлять вертикальное трапецеидальное искажение, возникающие при неровной установке проектора.

- 1) Нажмите ▲▼ для выбора пункта [АВТОКОРРЕКЦИЯ ТРАПЕЦИИ].
- 2) Нажмите кнопку ◀▶ или <ENTER>.
 - Отобразится экран отдельных настроек [АВТОКОРРЕКЦИЯ ТРАПЕЦИИ].
- 3) Нажмите ◀▶, чтобы изменить элемент.
 - Элементы будут меняться с каждым нажатием кнопки.

[ВЫКЛ.]	Выключите эту функцию.
[ВКЛ.]	Автоматически выполняет вертикальную коррекцию трапеции при неровной установке проектора.

Примечание

- Функция [АВТОКОРРЕКЦИЯ ТРАПЕЦИИ] не используется, если для настройки [СПОСОБ ПРОЕКЦИРОВАНИЯ] в меню [УСТАНОВКИ ПРОЕКТОРА] выбраны значения [ПРЯМОЙ, ПОТОЛОК] или [ОБРАТН, ПОТОЛОК].

[ТРАПЕЦИЯ]

Вы можете исправить трапецеидальное искажение, которое появляется, если проектор установлен под наклоном или экран наклонен.

- 1) Нажмите ▲▼ для выбора пункта [ТРАПЕЦИЯ].
- 2) Нажмите кнопку <ENTER>.
 - Отображается экран [ТРАПЕЦИЯ].
- 3) Нажмите ▲▼ для выбора элемента для настройки.

[ТРАПЕЦИЯ]	Настраивается при трапецевидном искажении проецируемого изображения.
[КОРРЕКЦИЯ УГЛА]	Настраивается при искажении четырех углов проецируемого изображения.

[ТРАПЕЦИЯ]

- 1) Нажмите ▲▼ для выбора пункта [ТРАПЕЦИЯ].
- 2) Нажмите кнопку <ENTER>.
 - Отображается экран [ТРАПЕЦИЯ].

- 3) Нажмите ▲▼ для выбора пункта [ТРАПЕЦИЯ].
- 4) Нажмите кнопку <ENTER>.
 - Отобразится экран отдельных настроек [ТРАПЕЦИЯ].
- 5) Нажмите ▲▼◀▶ для настройки элемента.

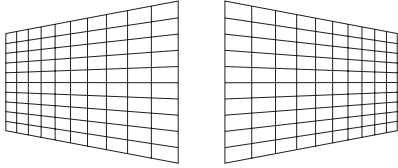
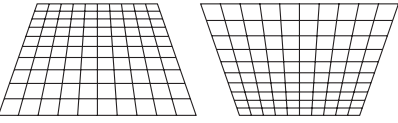
Элементы	Действие	Настройка	Диапазон	
[Н]	Нажмите кнопку ▶.	Регулировка правой стороны трапеции.		-60 ~ +60
	Нажмите кнопку ◀.	Регулировка левой стороны трапеции.		
[М]	Нажмите кнопку ▲.	Регулировка верхней стороны трапеции.		-80 ~ +80
	Нажмите кнопку ▼.	Регулировка нижней стороны трапеции.		

[КОРРЕКЦИЯ УГЛА]

- 1) Нажмите ▲▼ для выбора пункта [ТРАПЕЦИЯ].
- 2) Нажмите кнопку <ENTER>.
 - Отображается экран [ТРАПЕЦИЯ].
- 3) Нажмите ▲▼ для выбора [КОРРЕКЦИЯ УГЛА].
- 4) Нажмите кнопку <ENTER>.
 - Отобразится экран [КОРРЕКЦИЯ УГЛА].
- 5) Нажмите ▲▼ для выбора элемента для настройки, а потом нажмите кнопку <ENTER>.
 - Отобразится экран отдельных настроек [КОРРЕКЦИЯ УГЛА].
- 6) Нажмите ▲▼◀▶ для настройки.

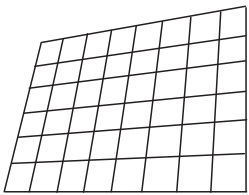
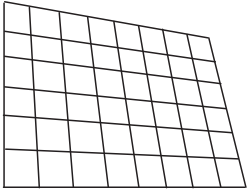
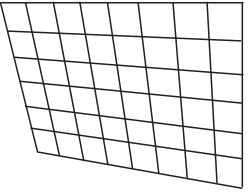
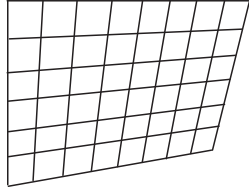
[КОРРЕКЦИЯ УГЛА]			
[ВЕРХНИЙ ПРАВЫЙ]	[НИЖНИЙ ЛЕВЫЙ]	[ВЕРХНИЙ ЛЕВЫЙ]	[НИЖНИЙ ПРАВЫЙ]
			

Примечание

- Действительно значение или [ТРАПЕЦИЯ], или [КОРРЕКЦИЯ УГЛА]. Когда настройка [ТРАПЕЦИЯ] или [КОРРЕКЦИЯ УГЛА] завершена и вы настроите другое значение, настроенное значение будет сброшено.
- Нажмите кнопку <KEYSTONE> на пульте дистанционного управления, когда отобразится экран [ТРАПЕЦИЯ] или [КОРРЕКЦИЯ УГЛА], он переключится на другой экран настроек.
- При отображении экрана отдельных настроек [КОРРЕКЦИЯ УГЛА] экран отдельных настроек следующего угла также можно отобразить нажатием кнопки <ENTER>.
- Поправка на угол наклона до $\pm 40^\circ$ и $\pm 30^\circ$ для угла наклона в горизонтальной в вертикальном направлении доступна для настроек с помощью [ТРАПЕЦИЯ]. Но чем больше исправлений, тем хуже качество изображения и тяжелее фокусировка. Устанавливайте проектор так, чтобы требовалось как можно меньше исправлений.
- Размер экрана тоже изменится, если используется [ТРАПЕЦИЯ] для выполнения различных настроек.
- Соотношение сторон изображения может измениться вследствие коррекции.

[ПЕРЕМЕЩЕНИЕ]

(Только для компьютерного входного сигнала)

Переместите положение изображения вертикально или горизонтально, если положение изображения, проецируемого на экране, смещено, даже если относительное положение проектора и экрана является правильным.

1) Нажмите **▲▼** для выбора пункта [ПЕРЕМЕЩЕНИЕ].

2) Нажмите кнопку **<ENTER>**.

- Отображается экран [ПЕРЕМЕЩЕНИЕ].

3) Нажмите **▲▼◀▶** для настройки положения.

Ориентация	Действие	Настройка	
Настройка по вертикали (вверх и вниз).	Нажмите кнопку ▲ .	Изображение смещается вверх.	
	Нажмите кнопку ▼ .	Изображение смещается вниз.	
Настройка по горизонтали (влево и вправо).	Нажмите кнопку ▶ .	Изображение смещается вправо.	
	Нажмите кнопку ◀ .	Изображение смещается влево.	

Примечание

- В зависимости от типа входящего сигнала изменить положение изображения может не получиться, если вы пытаетесь задать для параметра [ПЕРЕМЕЩЕНИЕ] недопустимое для данного сигнала значение. Используйте только допустимые значения для параметра [ПЕРЕМЕЩЕНИЕ].

[СИНХРОСИГНАЛ]

(Только для входа сигнала с компьютера (RGB))

Используйте эту функцию для настройки и минимизации влияния помех вследствие проецирования картинке, состоящей из вертикальных полос.

Проецирование следующей полосатой картинке может привести к циклической картинке (шуму). Сведите количество помех к минимуму. Вы можете настроить синхросигнал изображения.

1) Нажмите **▲▼**, чтобы выбрать [СИНХРОСИГНАЛ].

2) Нажмите кнопку **◀▶** или **<ENTER>**.

- Отобразится экран отдельных настроек [СИНХРОСИГНАЛ].

3) Нажмите **◀▶**, чтобы настроить значение.

- Значение настройки от [-32] до [+32].

Внимание

- Установите перед настройкой [ФАЗА СИНХРОСИГНАЛА].

[ФАЗА СИНХРОСИГНАЛА]

(Только для входа сигнала с компьютера (RGB))

Вы можете настроить получение оптимального изображения при мерцающем изображении или мерцающих контурах.

- 1) **Нажмите ▲▼, чтобы выбрать [ФАЗА СИНХРОСИГНАЛА].**
- 2) **Нажмите кнопку ◀▶ или <ENTER>.**
 - Отобразится экран отдельных настроек [ФАЗА СИНХРОСИГНАЛА].
- 3) **Нажмите ◀▶, чтобы настроить значение.**
 - Значение настройки от [-16] до [+16]. Сведите количество помех к минимуму.

Примечание

- Определенные сигналы могут не настраиваться.
- Оптимальное значение может не быть достигнуто, если сигнал от компьютера нестабилен.
- При проецировании сигнала с частотой синхросигнала 162 МГц или выше шум может не исчезнуть, даже если [ФАЗА СИНХРОСИГНАЛА] настроена.
- [ФАЗА СИНХРОСИГНАЛА] не может настраиваться при входном цифровом сигнале.

[ОБРЕЗ. ПО ПЕРИМ.]

Эта функция применяется, если символы или картинки обрезаны возле границ изображения.

- 1) **Нажмите ▲▼ для выбора [ОБРЕЗ. ПО ПЕРИМ.].**
- 2) **Нажмите кнопку ◀▶ или <ENTER>.**
 - Отобразится экран отдельных настроек [ОБРЕЗ. ПО ПЕРИМ.].
- 3) **Нажмите ◀▶, чтобы настроить уровень.**
 - Значение настройки от [0] до [+3].

Примечание

- Эта функция недоступна для сигнала неподвижного изображения с компьютера (RGB) и сигнала неподвижного изображения в формате HDMI.

[СООТН. СТОРОН]

Вы можете изменить соотношение сторон изображения.

Соотношение сторон меняется в рамках диапазона экрана, выбранного в [НАСТРОЙКИ ПРОЕКЦИИ]. Сначала установите [НАСТРОЙКИ ПРОЕКЦИИ] (➔ стр. 68).

[НАСТРОЙКИ ПРОЕКЦИИ] используются только для PT-VW350.

- 1) **Нажмите ▲▼ для выбора пункта [СООТН. СТОРОН].**
- 2) **Нажмите кнопку ◀▶ или <ENTER>.**
 - Отобразится экран отдельных настроек [СООТН. СТОРОН].
- 3) **Нажмите ◀▶, чтобы изменить элемент.**
 - Элементы будут меняться с каждым нажатием кнопки.

[НОРМАЛЬНОЕ]	Отображает изображения без изменения соотношения сторон входных сигналов.
[АВТО]*1	Соотношение сторон автоматически переключается на оптимальное, когда идентификатор соотношения сторон включен во входной сигнал.
[ШИРОКОЭКРАННОЕ]	Отображает изображения с соотношением сторон, сконвертированным в 16:9, при поступлении стандартных сигналов*2. Отображает изображения без изменения соотношения сторон при поступлении широкоэкранных сигналов*3.
[ПО ШИРИНЕ]	Отображает изображения, используя всю ширину экрана. Если вертикальная сторона сигнала длиннее выбранного в [ФОРМАТ ИЗОБРАЖЕНИЯ]*4 соотношения сторон, изображения отображаются с обрезанной нижней и верхней частью.
[ПО ВЫСОТЕ]	Отображает высоту пикселей панели по вертикали без изменения соотношения сторон при входе широкоэкранных сигналов. Если горизонтальная сторона сигнала длиннее соотношения сторон, изображения отображаются с обрезанной правой и левой частью.
[ПОЛНОЭКРАННОЕ]	Изображение спроецировано с использованием всех пикселей панели (экрана). Входные сигналы преобразованы в соответствии с аспектным отношением панели (экрана).
[БАЗОВОЕ]	Отображает изображения без изменения разрешения входных сигналов.

- *1 Только для источников сигналов видео (NTSC) и 480i (Y_CC_R)
- *2 Стандартные сигналы - это входные сигналы с соотношением сторон 4:3 или 5:4.
- *3 Широкоэкранные сигналы - это входные сигналы с соотношением сторон 16:10, 16:9 или 15:9.
- *4 [ФОРМАТ ИЗОБРАЖЕНИЯ] используются только для PT-VW350.

Примечание

- Если выбран пункт [АВТО], размер изображения может быть неправильным. В зависимости от входного сигнала выбирайте [НОРМАЛЬНОЕ] или [ШИРОКОЭКРАННОЕ].
- Некоторые режимы размеров недоступны для определенных типов входных сигналов.
- Если выбрано соотношение сторон, отличное от соотношения сторон для входных сигналов, изображения будут отличаться от оригинала. Знайте об этом при выборе соотношения сторон.
- При использовании проектора в таких местах, как кафе или отели, для отображения программ в коммерческих целях или для публичных презентаций помните, что настройка соотношения сторон или использование функции приближения для изменения изображений может быть нарушением прав владельца прав на программу согласно законам по защите авторских прав. Помните об этом при использовании таких функций проектора, как настройка соотношения сторон и функция увеличения.
- При отображении обычных (нормальных) изображений 4:3, которые не являются широкоэкранными изображениями, на широком экране края изображения могут быть невидимыми или искаженными. Такие изображения нужно просматривать как с соотношением сторон в 4:3 в оригинальном формате, созданном изначально.

[КАДРОВАЯ СИНХР.]

(Только для источника сигнала неподвижных изображений)

Эта настройка доступна для определенных компьютерных сигналов. Установите, если фильм искажен.

- 1) Нажмите ▲▼ для выбора [КАДРОВАЯ СИНХР.].
- 2) Нажмите кнопку ◀▶ или <ENTER>.
 - Отобразится экран отдельных настроек [КАДРОВАЯ СИНХР.].
- 3) Нажмите ◀▶, чтобы изменить [КАДРОВАЯ СИНХР.].
 - Элементы будут меняться с каждым нажатием кнопки.

[ВЫКЛ.]	Отключает кадровую синхронизацию.
[ВКЛ.]	Включает кадровую синхронизацию.

Меню [ЯЗЫК]

На экране меню выберите [ЯЗЫК] в главном меню и элемент в подменю.
См. «Навигация по меню» (➔ стр. 51), чтобы узнать о работе экрана меню.
• Нажмите ▲▼ для выбора языка и нажмите кнопку <ENTER> для установки.

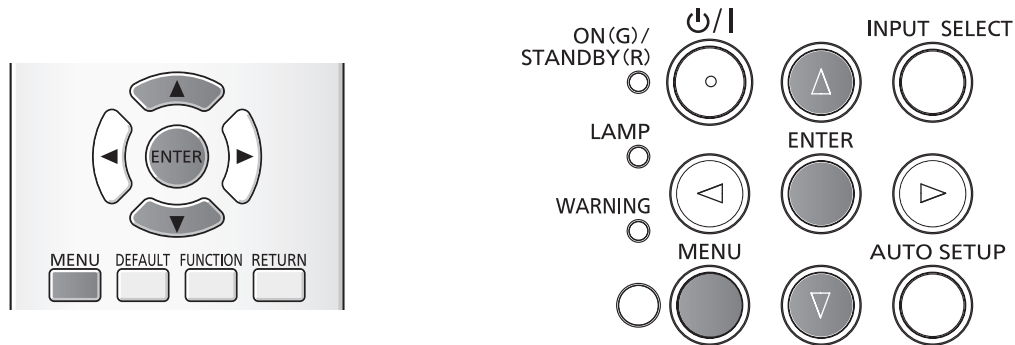

[ЯЗЫК]

Вы можете выбрать язык экрана.



- Различные меню, настройки, экраны настроек, названия кнопок управления и прочее будет отображаться на выбранном языке.
- Можно выбрать английский, немецкий, французский, итальянский, испанский, португальский, нидерландский, шведский, финский, норвежский, датский, польский, венгерский, румынский, чешский, русский, турецкий, арабский, казахский, вьетнамский, китайский, корейский, японский и тайский язык.

Примечание

- По умолчанию установлен английский язык экрана проектора, а также когда выполняется [ОБЩИЙ СБРОС] (➔ стр. 80) в [УСТАНОВКИ ПРОЕКТОРА].

Меню [НАСТРОЙКИ ЭКРАНА]

На экране меню выберите [НАСТРОЙКИ ЭКРАНА] в главном меню и элемент в подменю.

См. «Навигация по меню» (→ стр. 51), чтобы узнать о работе экрана меню.

- После выбора элемента нажмите ▲▼◀▶ для выбора.

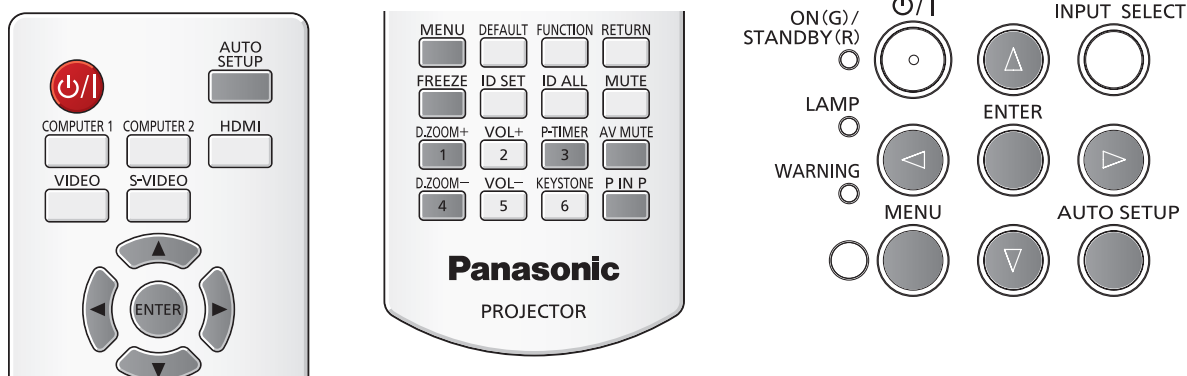

[ЭКРАННОЕ МЕНЮ]

Установите экранное меню и положение.

[ПОМОЩЬ]

Определяет, показывать ли помощь при подключении входного устройства.

1) Нажмите ▲▼ для выбора [ЭКРАННОЕ МЕНЮ].

2) Нажмите кнопку <ENTER>.

- Отобразится экран [ЭКРАННОЕ МЕНЮ].

3) Нажмите ▲▼ для выбора [ПОМОЩЬ].

4) Нажмите ◀▶, чтобы изменить элемент.

- Элементы будут меняться с каждым нажатием кнопки.

[ДЕТАЛЬНАЯ]	Отображает название входного разъема и входного сигнала графически.
[ВЫКЛ.]	Отключает помощь.
[КРАТКАЯ]	Отображает название входного разъема и входного сигнала.

[ПОЛОЖ. МЕНЮ]

Установите положение экранного меню.

1) Нажмите ▲▼ для выбора [ЭКРАННОЕ МЕНЮ].

2) Нажмите кнопку <ENTER>.

- Отобразится экран [ЭКРАННОЕ МЕНЮ].

3) Нажмите ▲▼ для выбора пункта [ПОЛОЖ. МЕНЮ].

4) Нажмите ◀▶, чтобы изменить элемент.

- При каждом нажатии кнопки элементы будут меняться в следующем порядке:
[ЦЕНТР] → [ВЕРХНИЙ ЛЕВЫЙ] → [ВЕРХНИЙ ПРАВЫЙ] → [НИЖНИЙ ЛЕВЫЙ] → [НИЖНИЙ ПРАВЫЙ] → [ЦЕНТР] → ...

[ПРЕДУПРЕЖДЕНИЕ]

Можно установить отображение или скрытие предупреждающих сообщений.

1) Нажмите ▲▼ для выбора [ЭКРАННОЕ МЕНЮ].

- 2) **Нажмите кнопку <ENTER>.**
 - Отобразится экран [ЭКРАННОЕ МЕНЮ].
- 3) **Нажмите ▲▼ для выбора пункта [ПРЕДУПРЕЖДЕНИЕ].**
- 4) **Нажмите ◀▶, чтобы изменить элемент.**
 - Элементы будут меняться с каждым нажатием кнопки.

[ВЫКЛ.]	Предупреждающие сообщения не отображаются.
[ВКЛ.]	Предупреждающие сообщения отображаются.

[УРОВЕНЬ СИГНАЛА HDMI]

Измените настройки, если внешнее оборудование подключено к разъему <HDMI IN> проектора и изображение не проецируется должным образом.

- 1) **Нажмите ▲▼ для выбора [УРОВЕНЬ СИГНАЛА HDMI].**
- 2) **Нажмите ◀▶, чтобы изменить элемент.**
 - Элементы будут меняться с каждым нажатием кнопки.

[АВТО]	Автоматически устанавливает уровень сигнала.
[64-940]	Выберите, если разъем HDMI внешнего устройства (такого, как blu-ray-проигрыватель) подключен к разъему <HDMI IN>.
[0-1023]	Выберите, если выходной разъем DVI внешнего устройства (такого, как компьютер) подключен к разъему <HDMI IN> через преобразовательный или другой кабель. Выберите также, если выходной разъем HDMI компьютера или другого устройства подключен к разъему <HDMI IN>.

Примечание

- Оптимальная настройка зависит от выходных настроек подключенного внешнего устройства. См. инструкции по эксплуатации для внешнего устройства, чтобы узнать о его выходном сигнале.
- Отображенный уровень сигнала допускается, когда входной сигнал составляет 30 бит.

[НАСТР. CLOSED CAPTION]

(Только для входных сигналов, NTSC, 480i YC_BC_R)
Установка субтитров.

Выбор отображения субтитров

- 1) **Нажмите ▲▼ для выбора пункта [НАСТР. CLOSED CAPTION].**
- 2) **Нажмите кнопку <ENTER>.**
 - Отображается экран [НАСТР. CLOSED CAPTION].
- 3) **Нажмите ▲▼ для выбора пункта [CLOSED CAPTION].**
- 4) **Нажмите ◀▶, чтобы изменить элемент.**
 - Элементы будут меняться с каждым нажатием кнопки.

[ВЫКЛ.]	Не отображаются субтитры.
[ВКЛ.]	Отображаются субтитры.

- При выборе [ВКЛ.] перейдите к шагу 5).

- 5) **После отображения подтверждения выберите [ВВОД] и нажмите кнопку <ENTER>.**

Установка режима субтитров

- 1) **Нажмите ▲▼ для выбора пункта [НАСТР. CLOSED CAPTION].**
- 2) **Нажмите кнопку <ENTER>.**
 - Отображается экран [НАСТР. CLOSED CAPTION].

3) Нажмите ▲▼ для выбора пункта [РЕЖИМ].

4) Нажмите ◀▶, чтобы изменить элемент.

- Элементы будут меняться с каждым нажатием кнопки.

[СС1]	Отображает данные СС1.
[СС2]	Отображает данные СС2.
[СС3]	Отображает данные СС3.
[СС4]	Отображает данные СС4.

Примечание

- Скрытые субтитры – это функция для отображения текстовой информации видеосигналов, которая в основном используется в Северной Америке. Субтитры могут не отображаться в зависимости от подключенных устройств или содержимого, которые используются для воспроизведения.
- [НАСТР. CLOSED CAPTION] можно выбирать только при входящем сигнале NTSC или 480i YC_BC_R.
- Если настройка [НАСТР. CLOSED CAPTION] установлена на [ВКЛ.], яркость изображения может измениться в соответствии с внешними устройствами или используемым содержимым субтитрам, соответствующим соединению.
- Если поступает сигнал субтитров выбранного режима, сообщение безопасности не будет отображаться, даже если меню [ЗАЩИТА] → [ОТОБРАЖЕНИЕ ТЕКСТА] (▶ стр. 82) установлено на [ВКЛ.].
- Субтитры не отображаются во время отображения меню.

[НАСТРОЙКИ ПРОЕКЦИИ]

(Только для PT-VW350)

Установка размера экрана.

При изменении соотношения сторон проецируемого изображения откорректируйте оптимальное положение изображения для установленного экрана. Выполните необходимые настройки для используемого экрана.

1) Нажмите ▲▼ для выбора [НАСТРОЙКИ ПРОЕКЦИИ].

2) Нажмите кнопку <ENTER>.

- Отображается экран [НАСТРОЙКИ ПРОЕКЦИИ].

3) Нажмите ▲▼ для выбора пункта [ФОРМАТ ИЗОБРАЖЕНИЯ].

4) Нажмите ◀▶, чтобы изменить элемент [ФОРМАТ ИЗОБРАЖЕНИЯ].

- Элементы будут меняться с каждым нажатием кнопки.

[ФОРМАТ ИЗОБРАЖЕНИЯ]	Описание	Диапазон при выборе [РАСПОЛОЖЕНИЕ ПРОЕКЦИИ]
[16:10]	Проецируемое соотношение сторон - 16:10.	Нельзя настроить.
[16:9]	Проецируемое соотношение сторон - 16:9.	Настраивает вертикальное положение.

5) Нажмите ▲▼ для выбора пункта [РАСПОЛОЖЕНИЕ ПРОЕКЦИИ].

- Если [ФОРМАТ ИЗОБРАЖЕНИЯ] установлен на [16:10], настройка [РАСПОЛОЖЕНИЕ ПРОЕКЦИИ] недоступна.

6) Нажмите ◀▶, чтобы настроить [РАСПОЛОЖЕНИЕ ПРОЕКЦИИ].

- Элементы будут меняться с каждым нажатием кнопки.

[ВЫСОКАЯ]	Изображение с соотношением сторон 16:9 будет отображаться вверх.
[ЦЕНТР]	Изображение с соотношением сторон 16:9 будет отображаться в центре.
[НИЗКАЯ]	Изображение с соотношением сторон 16:9 будет отображаться вниз.

[ЛОГОТИП ПРИ ЗАПУСКЕ]

Установка логотипа для отображения при включении.

1) Нажмите ▲▼ для выбора [ЛОГОТИП ПРИ ЗАПУСКЕ].

2) Нажмите ◀▶, чтобы изменить элемент.

- Элементы будут меняться с каждым нажатием кнопки.

[ЗАСТАВКА/УМОЛЧ]	Отображает логотип Panasonic.
[ЗАСТАВКА/ПОЛЬЗ]	Отображает изображение, зарегистрированное пользователем.
[ВЫКЛ.]	Отключает отображение логотипа при запуске.

Примечание

- Логотип при запуске исчезнет примерно через 30 секунд.
- Чтобы создать/зарегистрировать изображение [ЗАСТАВКА/ПОЛЬЗ], используйте ПО «Logo Transfer Software», которое содержится на прилагаемом компакт-диске.
- Если вы не указали изображение в пункте меню [ЗАСТАВКА/ПОЛЬЗ], логотип при запуске не будет отображаться, даже если выбрать для параметра [ЛОГОТИП ПРИ ЗАПУСКЕ] значение [ЗАСТАВКА/ПОЛЬЗ].

[РЕЖИМ АВТОНАСТРОЙКИ]

Установка автоматического выполнения АВТОНАСТРОЙКИ.

Положение экрана или уровень сигнала можно настроить автоматически, не нажимая кнопку <AUTO SETUP> на пульте дистанционного управления или на панели управления при каждом вводе незарегистрированных сигналов на встречах и т. д.

1) Нажмите ▲▼ для выбора пункта [РЕЖИМ АВТОНАСТРОЙКИ].

2) Нажмите ◀▶, чтобы изменить элемент.

- Элементы будут меняться с каждым нажатием кнопки.

[АВТО]	Включает функцию автонастройки при переключении сигналов.
[КНОПКОЙ]	Включает функцию автонастройки только при нажатии кнопки <AUTO SETUP>.

[ПОИСК СИГНАЛА]

Когда питание включено, эта функция автоматически определяет разъем получения сигнала и устанавливает функцию для переключения.

1) Нажмите ▲▼ для выбора [ПОИСК СИГНАЛА].

2) Нажмите ◀▶, чтобы изменить элемент.

- Элементы будут меняться с каждым нажатием кнопки.

[ВКЛ.]	Включает автоматическое обнаружение входного сигнала.
[ВЫКЛ.]	Отключает автоматическое обнаружение входного сигнала.

Примечание

- Если [ПОИСК СИГНАЛА] установлен на [ВКЛ.] при отсутствующем входном сигнале, нажмите кнопку <AUTO SETUP> на пульте дистанционного управления или на панели управления, эта функция автоматически определяет разъем, на который поступает сигнал, а потом переключается.

[ЦВЕТ ФОНА]

Установка изображения на экране проецирования при отсутствии сигнала.

1) Нажмите ▲▼ для выбора пункта [ЦВЕТ ФОНА].

2) Нажмите ◀▶, чтобы изменить элемент.

- Элементы будут меняться с каждым нажатием кнопки.

[СИНИЙ]	Отображает всю зону проецирования синим цветом.
[ЧЕРНЫЙ]	Отображает всю зону проецирования черным цветом.
[ЗАСТАВКА/УМОЛЧ]	Отображает логотип Panasonic.
[ЗАСТАВКА/ПОЛЬЗ]	Отображает изображение, зарегистрированное пользователем.

Примечание

- Чтобы создать/зарегистрировать изображение [ЗАСТАВКА/ПОЛЬЗ], используйте ПО «Logo Transfer Software», которое содержится на прилагаемом компакт-диске.
- Если вы не регистрируете изображение [ЗАСТАВКА/ПОЛЬЗ], проецируемое изображение будет отображаться в черном, даже если [ЦВЕТ ФОНА] установлен на [ЗАСТАВКА/ПОЛЬЗ].

[ШИРОКИЙ РЕЖИМ]

Использование этой функции при отображении неправильного источника сигнала.

1) Нажмите ▲▼ для выбора [ШИРОКИЙ РЕЖИМ].

2) Нажмите ◀▶, чтобы изменить элемент.

- Элементы будут меняться с каждым нажатием кнопки.

[АВТО]	Автоматически определяет сигнал. Обычно устанавливайте этот режим.
[ВКЛ.]	При входе широкоэкранный сигнал.
[ВЫКЛ.]	При входе сигнала 4:3.

[РЕЖИМ SXGA]

Данная функция используется, если проецируемое изображение полностью не отображается, когда входным сигналом является SXGA. Обычно устанавливайте на [SXGA].

1) Нажмите ▲▼ для выбора [РЕЖИМ SXGA].

2) Нажмите ◀▶, чтобы изменить элемент.

- Элементы будут меняться с каждым нажатием кнопки.

[SXGA]	Нормальное значение.
[SXGA +]	Установите это значение, если края изображения обрезаны.

[ТАЙМЕР ПРЕЗЕНТАЦИИ]

Настройка и использование функции таймера презентации.

1) Нажмите ▲▼ для выбора пункта [ТАЙМЕР ПРЕЗЕНТАЦИИ].

2) Нажмите кнопку <ENTER>.

- Отобразится экран [ТАЙМЕР ПРЕЗЕНТАЦИИ].

[РЕЖИМ]	Переключение прошедшего времени между [ПРЯМОЙ СЧЕТ] и [ОБРАТНЫЙ СЧЕТ].
[ТАЙМЕР]	Выбор конечного времени таймера, если выбран формат [ОБРАТНЫЙ СЧЕТ].
[НАЧАЛО]/[СТОП]/ [ПЕРЕЗАПУСК].	Использование таймера.
[СБРОС]	Сбрасывает счет.
[ВЫХОД]	Работа [ТАЙМЕР ПРЕЗЕНТАЦИИ] завершена.

Установка [РЕЖИМА]

1) Нажмите ▲▼ для выбора пункта [РЕЖИМ].

2) Нажмите ◀▶, чтобы изменить элемент.

- Элементы будут меняться с каждым нажатием кнопки.

[ПРЯМОЙ СЧЕТ]	Отображение прошедшего времени с момента начала отсчета.
[ОБРАТНЫЙ СЧЕТ]	Отображение оставшегося времени от времени, установленного в опции [ТАЙМЕР].

Настройка таймера обратного отсчета

1) Нажмите ▲▼ для выбора пункта [ТАЙМЕР].

2) Нажмите ◀▶ для установки таймера.

- Время можно установить в диапазоне от 1 до 180 минут с шагом в 1 минуту.
- Значение по умолчанию – 10 минут.

Примечание

- [ТАЙМЕР] доступен, только если [РЕЖИМ] установлен на [ОБРАТНЫЙ СЧЕТ].

Работа [ТАЙМЕР ПРЕЗЕНТАЦИИ]

1) Нажмите ▲▼ для выбора одного элемента.

[НАЧАЛО]	Начало отсчета.
[СТОП]	Остановка отсчета.
[ПЕРЕЗАПУСК]	Возобновление отсчета.
[СБРОС]	Сбрасывает счет.

2) Нажмите кнопку <ENTER>.

- Когда вы выбираете [НАЧАЛО] или [ПЕРЕЗАПУСК], оставшееся время или прошедшее время будет отображаться в нижнем правом углу проецируемого изображения.
- Когда вы выбираете [СТОП], оставшееся время или прошедшее время во время остановки отсчета будет отображаться в нижнем правом углу проецируемого изображения.

Примечание

- Вы также можете воспользоваться функцией ТАЙМЕР ПРЕЗЕНТАЦИИ, нажав кнопку <P-TIMER> на пульте дистанционного управления (► стр. 46).
- Если отображается истекшее или оставшееся время, то текст не будет выводиться на экран, даже если в меню [ЗАЩИТА] → параметр [ОТОБРАЖЕНИЕ ТЕКСТА] (► стр. 82) установлен в значение [ВКЛ.].
- Прошедшее время или оставшееся время не может отображаться, если отображается экран меню.
- Таймер начала будет «000:00», если [РЕЖИМ] установлено на [ПРЯМОЙ СЧЕТ].
- Когда опция [РЕЖИМ] установлена на [ОБРАТНЫЙ СЧЕТ], время начала становится равным значению, указанному в опции [ТАЙМЕР].
- При выборе опции [ПРЯМОЙ СЧЕТ] время отсчитывается в прямом порядке, а при выборе опции [ОБРАТНЫЙ СЧЕТ] – в обратном.

Завершение таймера презентации

1) Нажмите ▲▼ для выбора опции [ТАЙМЕР ПРЕЗЕНТАЦИИ].

2) Нажмите кнопку <ENTER>.

- Отобразится экран [ТАЙМЕР ПРЕЗЕНТАЦИИ].

3) Нажмите ▲▼ для выбора опции [ВЫХОД].

4) Нажмите кнопку <ENTER>.

[КАРТ В КАРТ]

(Только для PT-VW350)

Найдите отдельный маленький подэкран на главном экране для проецирования двух изображений одновременно.

1) Нажмите ▲▼ для выбора пункта [КАРТ В КАРТ].

2) Нажмите кнопку <ENTER>.

- Отобразится экран [КАРТ В КАРТ].

[РЕЖИМ]

1) Нажмите ▲▼ для выбора пункта [РЕЖИМ].

2) Нажмите ◀▶, чтобы изменить элемент.

- Элементы будут меняться с каждым нажатием кнопки.

[ВЫКЛ.]	Функция КАРТ В КАРТ отключена.
[РЯДОМ]	Подэкран отображается рядом с главным экраном.
[КАРТ В КАРТ]	Подэкран отображается в главном экране.

[РАЗМЕР ПОДКАРТИНКИ]

Если [РЕЖИМ] установлен на [КАРТ В КАРТ], вы можете изменить размер подэкрана.

1) Нажмите ▲▼ для выбора [РАЗМЕР ПОДКАРТИНКИ].

2) Нажмите ◀▶, чтобы изменить элемент.

- Элементы будут меняться с каждым нажатием кнопки.

[МАЛЕНЬКИЙ]	Маленький размер подэкрана (30% от разрешения).
[СРЕДНЯЯ]	Средний размер подэкрана (40% от разрешения).
[БОЛЬШОЙ]	Большой размер подэкрана (50% от разрешения).

[ПОЛОЖЕНИЕ ПОДКАРТИНКИ]

Если [РЕЖИМ] установлен на [КАРТ В КАРТ], вы можете изменить положение подэкрана.

1) Нажмите ▲▼ для выбора [ПОЛОЖЕНИЕ ПОДКАРТИНКИ].

2) Нажмите ◀▶, чтобы изменить элемент.

- Элементы будут меняться с каждым нажатием кнопки следующим образом:
[НИЖНИЙ ПРАВЫЙ] → [ВЕРХНИЙ ЛЕВЫЙ] → [ВЕРХНИЙ ПРАВЫЙ] → [ВЕРХНИЙ ПРАВЫЙ] →
[НИЖНИЙ ПРАВЫЙ] → ...

Примечание

- Функция КАРТ В КАРТ может быть недоступна для некоторых входных сигналов или выбранных разъемов. Подробности см. в «Список комбинаций сигналов при использовании двух окон» (➔ стр. 116).
- Значения настроек основного окна применимы к значениям настройки изображения, таким как [РЕЖИМ ИЗОБРАЖЕНИЯ], и [ЦВЕТОВАЯ ТЕМПЕР.].

[ПРОЧИЕ ФУНКЦИИ]

Вы можете выполнять некоторые операции кнопок пульта дистанционного управления из подменю.

1) Нажмите ▲▼ для выбора пункта [ПРОЧИЕ ФУНКЦИИ].

2) Нажмите кнопку <ENTER>.

- Отобразится экран [ПРОЧИЕ ФУНКЦИИ].

3) Нажмите ▲▼ для выбора одного элемента.

[АВТОНАСТРОЙКА]	Подробности см. в «Использование функции АВТОНАСТРОЙКА» (➔ стр. 44).
[СТОП-КАДР]	Проецируемое изображение и звук временно приостанавливается, независимо от воспроизведения внешнего оборудования. Для выхода из этой функции нажмите кнопку <RETURN> или <FREEZE> на пульте дистанционного управления.
[ОТКЛЮЧЕНИЕ СИГНАЛА]	Отключайте аудио и изображение, если проектор не используется в течение определенного периода времени. Для выхода из этой функции нажмите кнопку <RETURN> или <AV MUTE> на пульте дистанционного управления.
[ЦИФРОВОЙ ТРАНСФОКАТОР]	Подробности см. в «Использование функции ЦИФРОВОЙ ТРАНСФОКАТОР» (➔ стр. 46).

4) Нажмите кнопку <ENTER>.

Меню [УСТАНОВКИ ПРОЕКТОРА]

На экране меню выберите [УСТАНОВКИ ПРОЕКТОРА] в главном меню и элемент в подменю.
См. «Навигация по меню» (→ стр. 51), чтобы узнать о работе экрана меню.

- После выбора элемента нажмите ▲▼◀▶ для выбора.

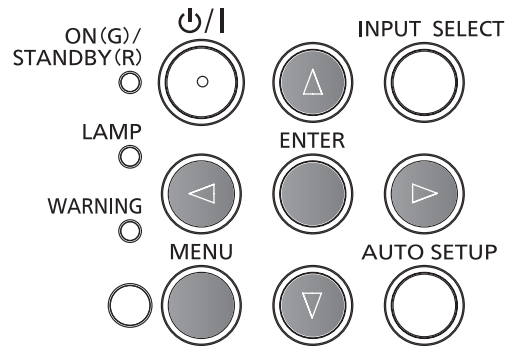
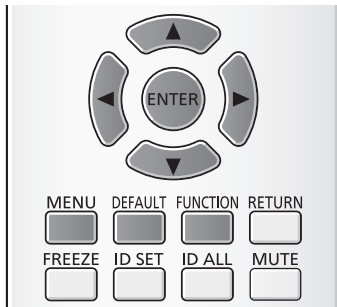

[СОСТОЯНИЕ]

Вы можете проверить состояние использования проектора.

- 1) Нажмите ▲▼ для выбора пункта [СОСТОЯНИЕ].
- 2) Нажмите кнопку <ENTER>.
 - Отображается экран [СОСТОЯНИЕ].

[СИГНАЛ]	[НАЗВАНИЕ]	Отображает название входного сигнала.
	[ЧАСТОТА]	Отображает частоту развертки входного сигнала.
[НАРАБОТКА]*1	[ПРОЕКТОР]	Отображает текущее время использования проектора.
	[ЛАМПА (ET-LAV300 ²)]	Отображает номер модели лампового блока для замены лампы в этом проекторе.
	[НОРМАЛЬНОЕ]	Отображает фактическое время наработки лампы, когда опция [МОЩНОСТЬ ЛАМПЫ] установлена на [НОРМАЛЬНОЕ].
	[ЭКО]	Отображает фактическое время наработки лампы, когда опция [МОЩНОСТЬ ЛАМПЫ] установлена на [ЭКО].
[СЕРИЙНЫЙ НОМЕР]	[ПРОЕКТОР]	Отображает серийный номер проектора.

*1 Необходимо выполнить следующее преобразование для расчета приблизительного срока замены ламп.

Формула для вычисления срока замены ламп (приблизительное значение)	
$A \times 1 + B \times 5/7$	
• A:	Наработка лампы, которая отображается на экране [СОСТОЯНИЕ] - [НАРАБОТКА] - [ЛАМПА] - [НОРМАЛЬНОЕ]
• B:	Наработка лампы, которая отображается на экране [СОСТОЯНИЕ] - [НАРАБОТКА] - [ЛАМПА] - [ЭКО]

*2 Номер модели дополнительной лампы может быть изменен без предварительного уведомления.

Примечание

- Если подключить к этому проектору ламповый блок, который необходимо использовать в другой модели проектора (PT-VW350, PT-VX420), или подключить ламповый блок, предназначенный для данного проектора, к проектору другой модели, значения параметров [НАРАБОТКА] в окне [СОСТОЯНИЕ] могут отличаться от действительных показателей.

[ВЫБОР КОМПЬЮТЕРА2]

Установите, использовать ли разъем <COMPUTER 2 IN/1 OUT>.

- 1) Нажмите ▲▼ для выбора [ВЫБОР КОМПЬЮТЕРА2].
- 2) Нажмите ◀▶, чтобы изменить элемент.
 - Элементы будут меняться с каждым нажатием кнопки.

[COMPUTER2 IN]	При входе компьютерного сигнала.
[COMPUTER1 OUT]	Выход сигнала при входе через разъем <COMPUTER 1 IN>.

Примечание

- [ВЫБОР КОМПЬЮТЕРА2] будет недоступен, если [COMPUTER2] выбран в качестве источника сигнала.

[ID ПРОЕКТОРА]

У проектора есть функция настройки кода, которую можно использовать, если несколько проекторов используются рядом, чтобы обеспечить одновременное управление или индивидуальное управление одним пультом дистанционного управления.

1) Нажмите ▲▼ для выбора [ID ПРОЕКТОРА].

2) Нажмите кнопку <ENTER>.

- Отобразится экран [ID ПРОЕКТОРА].

3) Нажмите ▲▼ для выбора ИД проектора.

- Выберите значение [ВСЕ] или [1] - [6].

[ВСЕ]	Выберите при управлении проекторами без указания кода.
[1] - [6]	Выберите при указании кода для управления отдельным проектором.

4) Нажмите кнопку <ENTER>, чтобы подтвердить выбор.

- [ID ПРОЕКТОРА] задан.

Примечание

- Для указания кода для индивидуального управления код пульта дистанционного управления должен соответствовать коду проектора.
- Если код установлен на [ВСЕ], проектор будет работать, независимо от кода, указанного при управлении пультом или компьютером.
Если несколько проекторов расположены рядом, с кодом, установленным на [ВСЕ], ими нельзя управлять отдельно от проекторов с другими кодами.
- См. «Установка номера ID пульта дистанционного управления» (➔ стр. 48), чтобы узнать, как устанавливать код на пульте.

[ЗАПУСК]

Установка способа запуска, когда шнур питания включен в сеть.

1) Нажмите ▲▼ для выбора [ЗАПУСК].

2) Нажмите ◀▶, чтобы изменить элемент.

- Элементы будут меняться с каждым нажатием кнопки.

[ПОСЛ СОСТОЯНИЕ]	Запуск с момента перед отключением шнура питания или размыканием выключателя.
[ОЖИДАНИЕ]	Запуск в режиме ожидания.
[ВКЛ.]	Немедленный запуск проецирования.

[СПОСОБ ПРОЕЦИРОВАНИЯ]

Задайте метод проецирования в соответствии с типом установки проектора.

Изменить метод проецирования, если отображение на экране перевернуто или развернуто.

1) Нажмите ▲▼ для выбора пункта [СПОСОБ ПРОЕЦИРОВАНИЯ].

2) Нажмите ◀▶ для переключения способа проецирования.

- Элементы будут меняться с каждым нажатием кнопки.

[ПРЯМОЙ,СТОЛ]	При установке проектора на стол и т.д. перед экраном.
[ПРЯМОЙ,ПОТОЛОК]	При установке проектора перед экраном с помощью кронштейнов крепления к потолку (опция).
[ОБРАТНЫЙ,СТОЛ]	При установке проектора на столе и т.п. за экраном (с использованием полупрозрачного экрана).
[ОБРАТН,ПОТОЛОК]	При установке проектора за экраном (полупрозрачным) с помощью кронштейнов крепления к потолку (опция).

[РЕЖИМ ВЫСОКОГОРЬЯ]

Изменение настроек в соответствии с высотой, на которой вы используете проектор.

1) Нажмите ▲▼ для выбора [РЕЖИМ ВЫСОКОГОРЬЯ].

2) Нажмите ◀▶, чтобы изменить элемент.

- Элементы будут меняться с каждым нажатием кнопки.

[ВЫКЛ.]	При использовании проектора на высоте над уровнем моря менее 1 400 м (4 593').
[ВЫСОКИЙ1]	При использовании проектора на высоте над уровнем моря более 1 400 м (4 593') и менее 2 000 м (6 562').
[ВЫСОКИЙ2]	При использовании проектора на высоте над уровнем моря более 2 000 м (6 562') и менее 2 700 м (8 858').

Примечание

- Выберите значение [ВЫКЛ.] при использовании проектора на высоте над уровнем моря до 1 400 м (4 593'). Выберите значение [ВЫСОКИЙ1], если вы используете проектор на высоте от 1 400 м (4 593') до 2 000 м (6 562'). Значение [ВЫСОКИЙ2] следует выбрать при использовании проектора на высоте от 2 000 м (6 562') до 2 700 м (8 858'). Несоблюдение этого требования может привести к уменьшению срока службы внутренних компонентов и поломке проектора.
- Не устанавливайте проектор на высоте более 2 700 м (8 858'), иначе возможно сокращение срока службы внутренних деталей и неисправности.
- При установке на [ВЫСОКИЙ1] или [ВЫСОКИЙ2] шум вентиляторов становится громче, а скорость-выше.

[МОЩНОСТЬ ЛАМПЫ]

Переключение яркости лампы в соответствии с условиями эксплуатации проектора или целью.

1) Нажмите ▲▼ для выбора пункта [МОЩНОСТЬ ЛАМПЫ].

2) Нажмите ◀▶, чтобы изменить элемент.

- Элементы будут меняться с каждым нажатием кнопки.

[НОРМАЛЬНОЕ]	Выберите, если необходимо сильное освещение.
[ЭКО]	Выберите, если сильное освещение не нужно.

Примечание

- Выберите значение [ЭКО] вместо [НОРМАЛЬНОЕ], если вы хотите уменьшить потребление электроэнергии, продлить срок службы лампы и уменьшить шум при работе.

[УПРАВЛ. ЭНЕРГОСБЕРЕЖЕНИЕМ]

Эта функция оптимизирует мощность лампы в соответствии с рабочим состоянием для уменьшения уровня потребляемой мощности.

1) Нажмите ▲▼ для выбора пункта [УПРАВЛ. ЭНЕРГОСБЕРЕЖЕНИЕМ].

2) Нажмите кнопку <ENTER>.

- Отобразится экран [УПРАВЛ. ЭНЕРГОСБЕРЕЖЕНИЕМ].

3) Нажмите ▲▼ для выбора одного элемента.

Установка [ЭКОНОМ. РЕЖИМЫ ЛАМПЫ] на шаге 3)

Установка необходимости включения трех функций: [ПО НИЗКОЙ ОСВЕЩЕННОСТИ], [ПО ОТСУТСТВИЮ СИГНАЛА] и [ПО ОТКЛЮЧЕНИЮ СИГНАЛА].

Примечание

- Нельзя установить [ЭКОНОМ. РЕЖИМЫ ЛАМПЫ], когда [МОЩНОСТЬ ЛАМПЫ] установлена на [ЭКО].

4) Нажмите ◀▶ для переключения [ЭКОНОМ. РЕЖИМЫ ЛАМПЫ].

[ВКЛ.]	Включает режим энергосбережения.
[ВЫКЛ.]	Отключает режим энергосбережения.

5) Нажмите ▲▼ для выбора одного элемента.

[ПО НИЗКОЙ ОСВЕЩЕННОСТИ]	Настраивает мощность лампы в соответствии с яркостью окружающей среды.
[ПО ОТСУТСТВИЮ СИГНАЛА]	Снижает мощность лампы, если сигнал не поступает.
[ПО ОТКЛЮЧЕНИЮ СИГНАЛА]	Снижает мощность лампы в режиме отключения сигнала.

6) Нажмите ◀▶, чтобы изменить элемент.

- Элементы будут меняться с каждым нажатием кнопки.

Раздел 4 Настройки - Меню [УСТАНОВКИ ПРОЕКТОРА]

[ВКЛ.]	Включает указанную настройку.
[ВЫКЛ.]	Отключает указанную настройку.

Примечание

- Мощность лампы не может снижаться автоматически в следующих случаях:
 - Когда [МОЩНОСТЬ ЛАМПЫ] установлена на [ЭКО].
 - Когда регулировка света лампы завершена или только что выполнена настройка функции [МОЩНОСТЬ ЛАМПЫ] и т.д.
- Если [ЭКОНОМ. РЕЖИМЫ ЛАМПЫ] установлено на [ВЫКЛ.], нельзя установить [ПО НИЗКОЙ ОСВЕЩЕННОСТИ], [ПО ОТСУТСТВИЮ СИГНАЛА] и [ПО ОТКЛЮЧЕНИЮ СИГНАЛА].
- [ПО НИЗКОЙ ОСВЕЩЕННОСТИ] не будет правильно работать, если предметы помещены на датчик освещения.

Установка [УПР. ПИТАНИЕМ] на шаге 3)

Установите операцию следующим образом, если нет входного сигнала.

1) Нажмите ▲▼ для выбора пункта [УПР. ПИТАНИЕМ].

2) Нажмите ◀▶, чтобы изменить элемент.

- Элементы будут меняться с каждым нажатием кнопки.

[ВЫКЛЮЧИТЬ]	Таймер обратного отсчета отображается через 30 секунд отсутствия поступающего сигнала. По истечению установленного времени лампа проектора отключается и остывает, потом проектор переходит в состояние ожидания.
[ВЫКЛ.]	Функция Упр. питанием выключена.
[ГОТОВ]	Таймер обратного отсчета отображается через 30 секунд отсутствия поступающего сигнала. Лампа проектора отключается и остывает при достижении установленного времени, пока проектор находится в режиме управления питанием. Энергосберегающие лампы будут включены если подключение входного сигнала или нажатии любой кнопки.

Установка [ТАЙМЕРА]

Таймер можно установить на 5-120 минут. Шаг увеличения - 5 минут.

1) Нажмите ▲▼ для выбора пункта [ТАЙМЕР].

2) Нажмите ◀▶ для установки таймера (5-120 мин.).

- Время будет меняться с каждым нажатием кнопки.

Примечание

- Заводская установка для функции [ТАЙМЕР] равна [15 МИНИМУМ].

Установка [РЕЖИМ ОЖИДАНИЯ] на шаге 3)

Установка режима работы в режиме ожидания. В качестве настройки по умолчанию используется настройка [ЭКО], которая обеспечивает низкое энергопотребление в режиме ожидания. При использовании сетевой функции или функции последовательной связи в режиме ожидания установите настройку [НОРМАЛЬНОЕ].

1) Нажмите ▲▼ для выбора [РЕЖИМ ОЖИДАНИЯ].

2) Нажмите ◀▶, чтобы изменить элемент.

- Элементы будут меняться с каждым нажатием кнопки.

[ЭКО]	Выберите данную опцию, чтобы уменьшить энергопотребление в режиме ожидания.
[НОРМАЛЬНОЕ]	Выберите данную опцию, чтобы воспользоваться функцией сетевого подключения или функцией последовательного подключения во время режима ожидания.
[ТИП СЕТИ]	Выберите данную опцию, чтобы уменьшить энергопотребление в режиме ожидания, а также чтобы управлять проектором по проводной локальной сети или посредством последовательного подключения, с помощью функции дистанционного включения по сети.

Примечание

- Если для параметра [РЕЖИМ ОЖИДАНИЯ] задано значение [ЭКО], а проектор находится в режиме ожидания, сетевые функции недоступны. Кроме того, вы не можете использовать некоторые команды протокола RS-232C.
- При установке параметра [ЭКО] запуск проецирования после включения питания может потребовать прибл. на 10 секунд больше, чем при установке параметра [НОРМАЛЬНЫЙ].
- Если для параметра [РЕЖИМ ОЖИДАНИЯ] выбрано значение [ТИП СЕТИ], энергопотребление будет ниже, чем при выборе значения [НОРМАЛЬНОЕ].
- Если для параметра [РЕЖИМ ОЖИДАНИЯ] установлено значение [СЕТЬ], при работе функции «Wake on LAN» сетевая функция и функция обмена данными через последовательный порт в течение 60 секунд не будут ограничиваться.
- Настройку [РЕЖИМ ОЖИДАНИЯ] нельзя вернуть к заводской настройке по умолчанию, даже если выполняется меню [УСТАНОВКИ ПРОЕКТОРА] → [ОБЩИЙ СБРОС] (▶ стр. 80).

[ЭМУЛЯЦИЯ]

При управлении проектором с компьютера, через разъем <SERIAL IN>, следует настроить использование управляющих команд на купленном проекторе Panasonic. Это позволяет наследовать и использовать контрольное программное обеспечение для текущего проектора Panasonic.

- 1) Нажмите ▲▼ для выбора пункта [ЭМУЛЯЦИЯ].
- 2) Нажмите кнопку <ENTER>.
 - Отображается экран [ЭМУЛЯЦИЯ].
- 3) Нажмите ▲▼ для выбора одного элемента.

[ПО УМОЛЧ.]	МОДЕЛИ VW350, МОДЕЛИ VX420, МОДЕЛИ VZ575N, МОДЕЛИ VW535N, МОДЕЛИ VX605N, МОДЕЛИ EZ580, МОДЕЛИ EW640, МОДЕЛИ EX610, МОДЕЛИ EW540, МОДЕЛИ EZ770, МОДЕЛИ EW730, МОДЕЛИ EX800, МОДЕЛИ VW345N, МОДЕЛИ VX415N, VW340Z, VX410Z, VX42Z, МОДЕЛИ RZ475, МОДЕЛИ RZ470, МОДЕЛИ RW430, МОДЕЛИ RZ370, МОДЕЛИ RW330
[D3500]	МОДЕЛИ D3500
[D4000]	МОДЕЛИ D4000
[МОДЕЛИ D/W5k]	МОДЕЛИ D5700, МОДЕЛИ DW5100, МОДЕЛИ D5600, МОДЕЛИ DW5000, МОДЕЛИ D5500
[МОДЕЛИ D/W/Z6k]	МОДЕЛИ DZ770, МОДЕЛИ DW740, МОДЕЛИ DX810, МОДЕЛИ DZ680, МОДЕЛИ DW640, МОДЕЛИ DX610, МОДЕЛИ DW730, МОДЕЛИ DX800, МОДЕЛИ DZ6710, МОДЕЛИ DZ6700, МОДЕЛИ DW6300, МОДЕЛИ D6000, МОДЕЛИ D5000, МОДЕЛИ DZ570, МОДЕЛИ DW530, МОДЕЛИ DX500
[МОДЕЛИ L730]	МОДЕЛИ L730, МОДЕЛИ L720, МОДЕЛИ L520
[МОДЕЛИ L780]	МОДЕЛИ L780, МОДЕЛИ L750
[МОДЕЛИ L735]	МОДЕЛИ L735
[МОДЕЛИ L785]	МОДЕЛИ L785
[МОДЕЛИ F/W]	МОДЕЛИ FW430, МОДЕЛИ FX400, МОДЕЛИ FW300, МОДЕЛИ F300, МОДЕЛИ F200, МОДЕЛИ FW100, МОДЕЛИ F100
[LZ370]	МОДЕЛИ LZ370
[МОДЕЛИ LB/W]	МОДЕЛИ LB3, МОДЕЛИ LB2, МОДЕЛИ LB1, МОДЕЛИ ST10, МОДЕЛИ LB90, МОДЕЛИ LW80NT, МОДЕЛИ LB80, МОДЕЛИ LB78, МОДЕЛИ LB75
[МОДЕЛИ VX500]	МОДЕЛИ VW435N, МОДЕЛИ VW440, МОДЕЛИ VW430, МОДЕЛИ VX505N, МОДЕЛИ VX510, МОДЕЛИ VX500, МОДЕЛИ VW330, МОДЕЛИ VX400NT, МОДЕЛИ VX400, МОДЕЛИ VX41
[МОДЕЛИ EZ570]	МОДЕЛИ EZ570, МОДЕЛИ EW630, МОДЕЛИ EW530, МОДЕЛИ EX600, МОДЕЛИ EX500
[VW431D]	МОДЕЛИ VW431D

- 4) Нажмите кнопку <ENTER>.

[ФУНКЦИОНАЛЬНАЯ КНОПКА]

Отображается функция, назначенная кнопке <FUNCTION> на пульте дистанционного управления. Также вы можете удалить назначенное значение.

Удаление функции, назначенной кнопке <FUNCTION>

- 1) Нажмите ▲▼ для выбора [ФУНКЦИОНАЛЬНАЯ КНОПКА].
- 2) Нажмите кнопку <ENTER>.
 - Отображается экран [ФУНКЦИОНАЛЬНАЯ КНОПКА].
- 3) Нажмите кнопку <ENTER>.
- 4) После отображения сообщения подтверждения выберите [ВВОД] и нажмите кнопку <ENTER>.

Примечание

- Также вы можете отменить назначенное значение, вызвав экранное меню, выбрав пункт меню, который нужно отменить (главное меню, подменю или подробное меню), а затем удерживая кнопку <FUNCTION> в течение минимум 3 секунд.

[НАСТРОЙКИ ЗВУКА]

Вы можете выполнить более подробную настройку звука.

Регулирование громкости звука

- 1) Нажмите ▲▼ для выбора [НАСТРОЙКИ ЗВУКА].
- 2) Нажмите кнопку <ENTER>.
 - Отображается экран [НАСТРОЙКИ ЗВУКА].
- 3) Нажмите ▲▼ для выбора пункта [ГРОМКОСТЬ].
- 4) Нажмите ◀▶, чтобы настроить уровень.

Действие	Настройка	Диапазон
Нажмите кнопку ▶.	Увеличение громкости.	0 ~ 63
Нажмите кнопку ◀.	Уменьшение громкости.	

Отключение звука

- 1) Нажмите ▲▼ для выбора [НАСТРОЙКИ ЗВУКА].
- 2) Нажмите кнопку <ENTER>.
 - Отображается экран [НАСТРОЙКИ ЗВУКА].
- 3) Нажмите ▲▼ для выбора пункта [ОТКЛЮЧЕНИЕ ЗВУКА].
- 4) Нажмите ◀▶, чтобы изменить элемент.

[ВЫКЛ.]	Вывод звука.
[ВКЛ.]	Временно отключает звук.

Настройка вывода звука в режиме ожидания

- 1) Нажмите ▲▼ для выбора [НАСТРОЙКИ ЗВУКА].
- 2) Нажмите кнопку <ENTER>.
 - Отображается экран [НАСТРОЙКИ ЗВУКА].
- 3) Нажмите ▲▼ для выбора [В РЕЖИМЕ ОЖИДАНИЯ].
- 4) Нажмите ◀▶, чтобы изменить [В РЕЖИМЕ ОЖИДАНИЯ].
 - Элементы будут меняться с каждым нажатием кнопки.

[ВЫКЛ.]	Выключает вывод звука в режиме ожидания.
[ВКЛ.]	Активирует вывод звука в режиме ожидания, когда [РЕЖИМ ОЖИДАНИЯ] установлен на [НОРМАЛЬНЫЙ]. В это время нажмите кнопки <VOL -/VOL +> на пульте дистанционного управления или кнопки ◀▶ на панели управления для настройки громкости.

Примечание

- Если для параметра [УПРАВЛ. ЭНЕРГОСБЕРЕЖ.] → [РЕЖИМ ОЖИДАНИЯ] установлено значение [ЭКО] (→ стр. 76), даже если в [РЕЖИМ ОЖИДАНИЯ] установлено значение [ВКЛ], звук не может воспроизводиться в режиме ожидания.

Настройка выбора аудиовхода

Выберите разъем для входа аудио для каждого входного сигнала.

- 1) Нажмите ▲▼ для выбора [НАСТРОЙКИ ЗВУКА].
- 2) Нажмите кнопку <ENTER>.
 - Отображается экран [НАСТРОЙКИ ЗВУКА].
- 3) Нажмите ▲▼, чтобы выбрать нужный пункт меню [ЗВУКОВОЙ ВХОД].

[COMPUTER1]	Установка аудиовыхода, если выбран вход [COMPUTER1].
[COMPUTER2]	Установка аудиовыхода, если выбран вход [COMPUTER2].
[VIDEO]	Установка аудиовыхода, если выбран вход [VIDEO].
[S-VIDEO]	Установка аудиовыхода, если выбран вход [S-VIDEO].
[HDMI]	Установка аудиовыхода, если выбран вход [HDMI].

4) Нажмите ◀▶, чтобы изменить элемент.

- Подэлементы будут меняться с каждым нажатием кнопки.

[COMPUTER1]	Выбор одного элемента из [AUDIO IN 1], [AUDIO IN 2] или [AUDIO IN 3].
[COMPUTER2]	Выбор одного элемента из [AUDIO IN 1], [AUDIO IN 2] или [AUDIO IN 3].
[VIDEO]	Выбор одного элемента из [AUDIO IN 1], [AUDIO IN 2] или [AUDIO IN 3].
[S-VIDEO]	Выбор одного элемента из [AUDIO IN 1], [AUDIO IN 2] или [AUDIO IN 3].
[HDMI]	Выбор одного элемента из [HDMI AUDIO IN], [AUDIO IN 1], [AUDIO IN 2] или [AUDIO IN 3].

Примечание

- Если [МИКРОФОН] установлен на [ВКЛ.], нельзя выбрать [AUDIO IN 2].
- Если для параметра [Микрофон] выбрано [ВКЛ.], то даже если выбрано значение [AUDIO IN 2], будет автоматически установлено [AUDIO IN 1].

Использование функции МИКРОФОН

1) Нажмите ▲▼ для выбора [НАСТРОЙКИ ЗВУКА].

2) Нажмите кнопку <ENTER>.

- Отображается экран [НАСТРОЙКИ ЗВУКА].

3) Нажмите ▲▼ для выбора пункта [МИКРОФОН].

4) Нажмите ◀▶, чтобы изменить элементы.

- Элементы будут меняться с каждым нажатием кнопки.

[ВЫКЛ.]	МИКРОФОН отключен.
[ВКЛ.]	Разъем <AUDIO IN 2> переключается на вход с МИКРОФОНА.

5) Нажмите ▲▼ для выбора пункта [УСИЛИТЕЛЬ МИКРОФОНА].

6) Нажмите ◀▶, чтобы настроить уровень.

Действие	Настройка	Диапазон
Нажмите кнопку ▶.	Увеличивает микширование МИКРОФОНА.	0 ~ 63
Нажмите кнопку ◀.	Уменьшает микширование МИКРОФОНА.	

Примечание

- Если для параметра МИКРОФОН выбрано [ВЫКЛ.], функция УСИЛИТЕЛЬ МИКРОФОНА недоступна.
- Если для функции микрофона (MIC) установлено значение [ВКЛ.], то при подключении источника входного сигнала к разъему <AUDIO IN 2 (MIC IN)> в зависимости от установленного значения [УСИЛИТЕЛЬ МИКРОФОНА] может быть слышен резкий громкий звук.
- Когда [МИКРОФОН] установлен на [ВКЛ.], даже если нет входящего сигнала, функция ОТКЛЮЧЕНИЕ СИГНАЛА включена, функция СТОП-КАДР включена или функция УПР. ПИТАНИЕМ работает, звук МИКРОФОН будет звучать.

[ТЕСТОВОЕ ИЗОБРАЖЕНИЕ]

Отображает тестовое изображение, встроенное в проектор.

Настройка положения, размера и других факторов не будет отображена в тестовых изображениях. Убедитесь в том, что вы отображаете входной сигнал, перед выполнением различных настроек.

1) Нажмите ▲▼ для выбора [ТЕСТОВОЕ ИЗОБРАЖЕНИЕ].

2) Нажмите кнопку <ENTER>.

- Отобразится тестовый шаблон с экраном отдельных настроек [СМ. ШАБЛ.].

3) **Нажмите ◀▶, чтобы изменить элементы.**

- Элементы будут меняться с каждым нажатием кнопки.
Все белое → Цветные полосы → белый крест на черном фоне → Черный крест на белом фоне → Сетка → Все белое → ...
- При нажатии кнопки <MENU> или <RETURN> происходит выход из тестового шаблона и возврат в подменю [УСТАНОВКИ ПРОЕКТОРА].

Примечание

- Исходная настройка - Все белое. Исходный экран - Сетка, если вы назначили его кнопке <FUNCTION>.

[СЧЕТЧИК ФИЛЬТРА]

Эта функция используется для сброса времени использования фильтра и установки отображения уведомлений.

1) **Нажмите ▲▼ для выбора пункта [СЧЕТЧИК ФИЛЬТРА].**

2) **Нажмите кнопку <ENTER>.**

- Отобразится экран [СЧЕТЧИК ФИЛЬТРА].

[СЧЕТЧИК ФИЛЬТРА]	Отображает время использования фильтра.
[ТАЙМЕР]	Установка таймера отображения напоминания о замене фильтра.
[СБРОС СЧЕТЧИКА ФИЛЬТРА]	Сбрасывает счетчик фильтра.

Установка [ТАЙМЕРА]

1) **Нажмите ▲▼ для выбора пункта [ТАЙМЕР].**

2) **Нажмите ◀▶, чтобы изменить настройку таймера.**

- Элементы будут меняться с каждым нажатием кнопки.
[ВЫКЛ.] → [1000 Ч] → [2000 Ч] → [3000 Ч] → [4000 Ч] → [5000 Ч] → [6000 Ч] → [7000 Ч]

[СБРОС СЧЕТЧИКА ФИЛЬТРА]

1) **Нажмите ▲▼ для выбора пункта [СБРОС СЧЕТЧИКА ФИЛЬТРА].**

2) **Нажмите кнопку <ENTER>.**

- Отобразится экран [СБРОС СЧЕТЧИКА ФИЛЬТРА].

3) **Нажмите ◀▶ для выбора [ВВОД], а потом нажмите кнопку <ENTER>.**

[ОБЩИЙ СБРОС]

Возврат различных значений настроек к заводским настройкам по умолчанию.

1) **Нажмите ▲▼ для выбора [ОБЩИЙ СБРОС].**

2) **Нажмите кнопку <ENTER>.**

- Отобразится экран [ОБЩИЙ СБРОС].

3) **После отображения подтверждения нажмите ◀▶, чтобы выбрать [ВВОД], а потом нажмите кнопку <ENTER>.**

- На дисплее отображается экран [ПРОИСХОДИТ ИНИЦИАЛИЗАЦИЯ], после которого будет выведен экран [ВЫКЛЮЧЕНИЕ].

4) **Нажмите кнопку <ENTER>.**

- Функционирование других кнопок отключено.
- Экран исходных настроек (язык программы) отобразится при следующем включении проектора.

Примечание

- Проектор перейдет в режим ожидания для отображения значений настроек при выполнении функции [ОБЩИЙ СБРОС].
- Когда выполняется функция [ОБЩИЙ СБРОС], значения функции [РЕЖИМ ОЖИДАНИЯ], [ЭМУЛЯЦИЯ], [СЧЕТЧИК ФИЛЬТРА] и настройки [ТИП СЕТИ] нельзя сбросить до заводских настроек по умолчанию. Подробные сведения об инициализации функции [ТИП СЕТИ] см. в меню то [ТИП СЕТИ] → [ИНИЦИАЛИЗАЦИЯ] (➔ стр. 86).

Меню [ЗАЩИТА]

На экране меню выберите [ЗАЩИТА] в главном меню и элемент в подменю.

См. «Навигация по меню» (→ стр. 51), чтобы узнать о работе экрана меню.

- Когда проектор используется в первый раз Исходный пароль: Исходный пароль: нажимайте по порядку ▲▶▼◀▲▶▼◀, а затем нажмите кнопку <ENTER>.
- После выбора элемента нажмите ▲▼◀▶ для выбора.

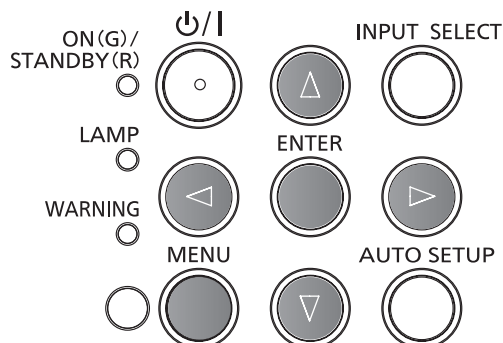
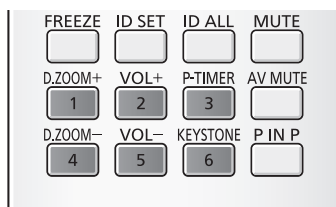
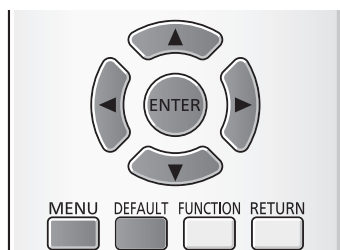

Внимание

- При выборе меню [ЗАЩИТА] и нажатии кнопки <ENTER> необходим ввод пароля. Введите предустановленный пароль, а потом продолжите операции в меню [ЗАЩИТА].
- Если пароль был предварительно изменен, введите измененный пароль и нажмите кнопку <ENTER>.

Примечание

- Введенный пароль отображается с отметкой «*» на экране.
- Сообщение об ошибке отображается на экране, если введенный пароль неправильный. Введите правильный пароль.

[ПАРОЛЬ]

Экран [ПАРОЛЬ] отображается при включении питания, выполняется [ОБЩИЙ СБРОС], или выполняется [ИНИЦИАЛИЗАЦИЯ] в меню [ТИП СЕТИ]. Если введенный пароль неверен, операция будет ограничена кнопкой режима ожидания <⏻/|> на панели управления или на пульте дистанционного управления.

1) Нажмите ▲▼ для выбора пункта [ПАРОЛЬ].

2) Нажмите ◀▶, чтобы изменить элемент.

- Элементы будут меняться с каждым нажатием кнопки.

[ВЫКЛ.]	Деактивирует ввод защитного пароля.
[ВКЛ.]	Активирует ввод защитного пароля.

Примечание

- Настройка [ПАРОЛЬ] установлена на [ВЫКЛ.] по умолчанию.
- Периодически меняйте пароль, чтобы его было тяжело угадать.
- Защитный пароль активируется после установки параметра [ПАРОЛЬ] на [ВКЛ.], отключения питания и извлечения вилки питания из розетки.

[СМЕНА ПАРОЛЯ]

Изменение защитного пароля.

1) Нажмите ▲▼ для выбора [СМЕНА ПАРОЛЯ].

2) Нажмите кнопку <ENTER>.

- Отобразится экран [СМЕНА ПАРОЛЯ].

3) Нажмите ▲▼◀▶ или цифровые кнопки (<1>-<6>) для установки пароля.

- Пароль можно установить, нажимая кнопки до восьми раз.

4) Нажмите кнопку <ENTER>.

5) Повторно введите пароль для подтверждения.

6) Нажмите кнопку <ENTER>.

Примечание

- Введенный пароль отображается с отметкой «*» на экране.
- Сообщение об ошибке отображается на экране, если введенный пароль неправильный. Введите правильный пароль.
- При использовании цифр для пароля доступа потребуется повторная инициализация пароля доступа в случае утери пульта дистанционного управления. Для получения дополнительной информации о методе инициализации обратитесь к своему дилеру.

[ОТОБРАЖЕНИЕ ТЕКСТА]

Покажите сообщение защиты (текст) поверх проецируемого изображения.

1) Нажмите ▲▼ для выбора пункта [ОТОБРАЖЕНИЕ ТЕКСТА].

2) Нажмите ◀▶, чтобы изменить элемент.

- Элементы будут меняться с каждым нажатием кнопки.

[ВЫКЛ.]	Выключает отображение текста.
[ВКЛ.]	Включает отображение текста.

[ИЗМЕНЕНИЕ ТЕКСТА]

Измените отображаемый текст, когда отображение текста включено с помощью выбора [ВКЛ.] в [ОТОБРАЖЕНИЕ ТЕКСТА].

1) Нажмите ▲▼ для выбора пункта [ИЗМЕНЕНИЕ ТЕКСТА].

2) Нажмите кнопку <ENTER>.

- Отобразится экран [ИЗМЕНЕНИЕ ТЕКСТА].

3) Нажмите ▲▼◀▶ для выбора текста, а потом нажмите кнопку <ENTER> для ввода текста.

4) Нажмите ▲▼◀▶ для выбора [ВВОД], а потом нажмите кнопку <ENTER>.

- Текст изменен.

[БЛОКИРОВКА МЕНЮ]

Отображение меню с помощью кнопки <MENU> и установка необходимости включения операций меню.

1) Нажмите ▲▼ для выбора пункта [БЛОКИРОВКА МЕНЮ].

2) Нажмите ◀▶, чтобы изменить элемент.

- Элементы будут меняться с каждым нажатием кнопки.

[ВЫКЛ.]	Разблокировка операций меню.
[ВКЛ.]	Блокировка операций меню.

Примечание

- Если после установки для параметра [БЛОКИРОВКА МЕНЮ] значения [ВКЛ.] будет введен неверный пароль, кнопка <MENU> будет заблокирована.
- На момент приобретения и в случае инициализации [ОБЩИЙ СБРОС] для параметра [БЛОКИРОВКА МЕНЮ] установлено значение [ВЫКЛ].
- Если для параметра [БЛОКИРОВКА МЕНЮ] установлено значение [ВКЛ.], введите пароль для снятия блокировки. Состояние разблокировки сохраняется до перехода проектора в режим ожидания.

[ПАРОЛЬ БЛОКИРОВКИ МЕНЮ]

Измените пароль блокировки меню.

1) Нажмите ▲▼ для выбора пункта [ПАРОЛЬ БЛОКИРОВКИ МЕНЮ].

2) Нажмите кнопку <ENTER>.

- Отобразится экран [ПАРОЛЬ БЛОКИРОВКИ МЕНЮ].

- 3) Нажмите ▲▼◀▶ для выбора текста, а потом нажмите кнопку <ENTER> для ввода текста.
 - Можно ввести текст длиной до 16 символов.
- 4) Нажмите ▲▼◀▶ для выбора [ВВОД], а потом нажмите кнопку <ENTER>.
 - Для отмены выберите [ОТМЕНА].

Внимание

- На момент приобретения и в случае инициализации [ОБЩИЙ СБРОС] исходный пароль - «AAAA».
- Периодически меняйте пароль, чтобы его было тяжело угадать.

[ВЫБОР У-ВА УПРАВЛЕНИЯ]

Включение/выключение операций кнопок на панели управления и пульте дистанционного управления.

- 1) Нажмите ▲▼ для выбора пункта [ВЫБОР У-ВА УПРАВЛЕНИЯ].
- 2) Нажмите кнопку <ENTER>.
 - Отображается экран [ВЫБОР У-ВА УПРАВЛЕНИЯ].
- 3) Нажмите ▲▼ для выбора одного пункта из [ПАНЕЛЬ УПРАВЛЕНИЯ] и [ПУЛЬТ ДИСТ. УПРАВЛЕНИЯ].

[ПАНЕЛЬ УПРАВЛЕНИЯ]	Вы можете установить ограничение на управление из панели управления.
[ПУЛЬТ ДИСТ. УПРАВЛЕНИЯ]	Вы можете установить ограничение на управление пультом дистанционного управления.

- 4) Нажмите ◀▶ для переключения между [ВКЛЮЧЕНО] и [ВЫКЛЮЧЕНО].
 - Вы можете установить ограничение на управление из панели управления или пульта.

[ВКЛЮЧЕНО]	Включение операций кнопок.
[ВЫКЛЮЧЕНО]	Выключение операций кнопок.

- При смене значения [ВКЛЮЧЕНО] на [ВЫКЛЮЧЕНО] отобразится экран подтверждения. После этого перейдите к Этап 5).

- 5) Нажмите ◀▶ для выбора [ВВОД], а потом нажмите кнопку <ENTER>.

Примечание

- Если операция кнопки выполняется на устройстве, установленном на [ВЫКЛЮЧЕНО], отобразится экран [ПАРОЛЬ]. Для продолжения операций введите защитный пароль.
- Экран [ПАРОЛЬ] исчезнет примерно через 10 секунд, если не будет действий.
- Если операции для [ПАНЕЛЬ УПРАВЛЕНИЯ] и [ПУЛЬТ ДИСТ. УПРАВЛЕНИЯ] установлены на [ВЫКЛЮЧЕНО], то проектор нельзя будет выключить (не сможет войти в режим ожидания).
- Даже если отключить операции кнопок на пульте дистанционного управления, операции кнопок <ID ALL> и <ID SET> на пульте дистанционного управления будут включены.

Меню [ТИП СЕТИ]

На экране меню выберите [ТИП СЕТИ] в главном меню и элемент в подменю.

См. «Навигация по меню» (→ стр. 51), чтобы узнать о работе экрана меню.

- После выбора элемента нажмите ▲▼◀▶ для выбора.

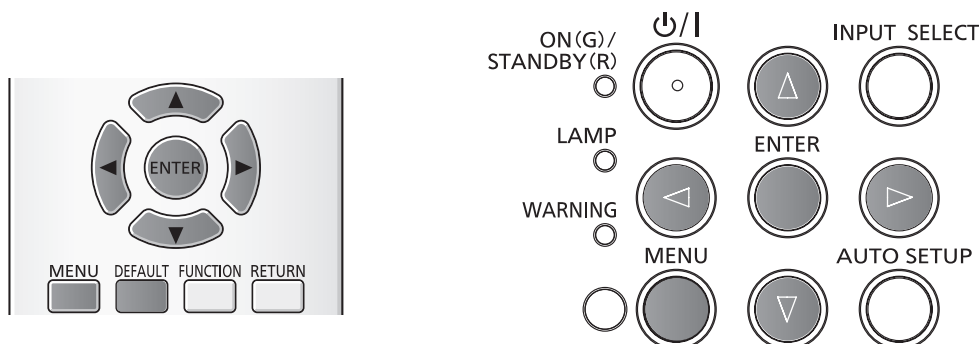

[ПРОВОДНАЯ]

Вы можете внести подробные настройки проводной сети.

- 1) Нажмите ▲▼ для выбора пункта [ПРОВОДНАЯ].
- 2) Нажмите кнопку <ENTER>.
 - Отображается экран [НАСТР. ПРОВОДНОЙ СЕТИ].
- 3) Нажмите ▲▼ для выбора пункта и измените настройку в соответствии с инструкциями.

[DHCP]	<p>[ВКЛ.]: Если в сети существует сервер DHCP, к которому подключен проектор, IP-адрес будет получен автоматически.</p> <p>[ВЫКЛ.]: Если в сети нет сервера DHCP, к которому подключен проектор, дополнительно настройте [IP-АДРЕС], [МАСКУ ПОДСЕТИ] и [ОСНОВНОЙ ШЛЮЗ].</p>
[IP АДРЕС]	Введите IP-адрес, если сервер DHCP не используется.
[МАСКА ПОДСЕТИ]	Введите маску подсети, если сервер DHCP не используется.
[ОСНОВНОЙ ШЛЮЗ]	Введите адрес шлюза, если сервер DHCP не используется.
[DNS1]	Введите адрес сервера DNS, если сервер DHCP не используется.
[DNS2]	Введите альтернативный адрес сервера DNS, если сервер DHCP не используется.

- 4) Нажмите ▲▼ для выбора [ВВОД], а потом нажмите кнопку <ENTER>.

■ Настройки проводной сети по умолчанию

- Устанавливаются следующие настройки перед выходом проектора с завода.

[DHCP]	ВЫКЛ.
[IP АДРЕС]	192.168.10.100
[МАСКА ПОДСЕТИ]	255.255.255.0
[ОСНОВНОЙ ШЛЮЗ]	192.168.10.1
[DNS1]/[DNS2]	НЕТ

Примечание

- При использовании DHCP-сервера необходимо подтвердить, что DHCP-сервер работает.
- Для получения дополнительной информации об IP-АДРЕС, МАСКА ПОДСЕТИ и ОСНОВНОЙ ШЛЮЗ обратитесь к сетевому.

[ИЗМЕНЕНИЕ ИМЕНИ]

Вы можете изменить имя проектора, например, при использовании сервера DHCP.

- 1) Нажмите ▲▼ для выбора пункта [ИЗМЕНЕНИЕ ИМЕНИ].
- 2) Нажмите кнопку <ENTER>.
 - Отобразится экран [ИЗМЕНЕНИЕ ИМЕНИ].
- 3) Выбирайте символы с помощью кнопок ▲▼◀▶, для ввода имени проектора нажмите кнопку <ENTER>.
 - Выберите [УД ВСЕ], чтобы удалить все введенные символы, или нажмите кнопку <DEFAULT> на пульте ДУ, чтобы удалить символ, на который указывает курсор, в поле ввода.
- 4) Выберите [ВВОД] при помощи кнопок ▲▼ и нажмите кнопку <ENTER>.
 - Чтобы отменить изменение имени, выберите [ОТМЕНА] и нажмите кнопку <ENTER>.

Примечание

- [Name □□□□] (□□□□ это 4-значное число) задается перед отправкой проектора с завода.

[УПРАВЛЕНИЕ ПО СЕТИ]

Установите, если вы хотите управлять проектором при помощи компьютера, подключенного к сети.

- 1) Нажмите ▲▼ для выбора пункта [УПРАВЛЕНИЕ ПО СЕТИ].
- 2) Нажмите ◀▶, чтобы изменить элемент.
 - Элементы будут меняться с каждым нажатием кнопки.

[ВКЛ.]	Функция включена. Активируется веб-управление, управление PJLink, управления командами сети.
[ВЫКЛ.]	Функция выключена.

[AMX D.D.]

Установите на [ВКЛ.] для управления при помощи контроллера AMX Corporation.

Если установить для этой функции значение [ВКЛ.], станет возможно обнаружение через функцию «AMX Device Discovery». Подробные сведения см. на веб-сайте корпорации AMX.

URL <http://www.amx.com/>

- 1) Нажмите ▲▼ для выбора пункта [AMX D.D.].
- 2) Нажмите ◀▶, чтобы изменить элемент.
 - Элементы будут меняться с каждым нажатием кнопки.

[ВЫКЛ.]	Функция выключена.
[ВКЛ.]	Функция включена.

[Crestron Connected(TM)]

Установите на [ВКЛ.] для управления при помощи Crestron Connected™ из Crestron Electronics, Inc.

- 1) Нажмите ▲▼ для выбора [Crestron Connected(TM)].
- 2) Нажмите ◀▶, чтобы изменить элемент.
 - Элементы будут меняться с каждым нажатием кнопки.

[ВЫКЛ.]	Функция выключена.
[ВКЛ.]	Функция включена.

[СОСТОЯНИЕ]

Отображает текущее состояние сети.

1) Нажмите ▲▼ для выбора пункта [СОСТОЯНИЕ].

2) Нажмите кнопку <ENTER>.

- Отображается экран [СОСТОЯНИЕ].

[DHCP]	Отображает состояние использования сервера DHCP.
[IP АДРЕС]	Отображает IP-адрес.
[МАСКА ПОДСЕТИ]	Отображает маску подсети.
[ОСНОВНОЙ ШЛЮЗ]	Отображает основной шлюз.
[DNS1]	Отображает адрес первичного сервера DNS.
[DNS2]	Отображает адрес дополнительного сервера DNS.
[MAC АДРЕС]	Отображает MAC-адрес.

[ИНИЦИАЛИЗАЦИЯ]

Эта функция используется для сброса настроенных элементов к заводским значениям по умолчанию.

1) Нажмите ▲▼ для выбора пункта [ИНИЦИАЛИЗАЦИЯ].

2) Нажмите кнопку <ENTER>.

- Отобразится экран [ИНИЦИАЛИЗАЦИЯ].

3) Нажмите ◀▶ для выбора [ВВОД], а потом нажмите кнопку <ENTER>.

Сетевые соединения

Проектор имеет функцию подключения по сети, и доступны следующие операции с компьютера с использованием управления через веб-браузер.

- Установка и настройка проектора.
- Отображение состояния проектора.
- Передача сообщения по электронной почте при возникновении неисправности проектора.

Проектор поддерживает «Crestron Connected™» и следующее прикладное программное обеспечение компании Crestron Electronics, Inc.

- RoomView Express
- Fusion RV
- RoomView Server Edition

Примечание

- «Crestron Connected™» - это система, разработанная Crestron Electronics, Inc., которая совместно управляет и контролирует различные системные устройства, подключенные по сети, через компьютер. Этот проектор поддерживает «Crestron Connected™».
- Подробности о «Crestron Connected™» см. на сайте Crestron Electronics, Inc. (только на английском языке).
<http://www.crestron.com/>
 Загрузить «RoomView Express» можно на сайте Crestron Electronics, Inc. (только на английском языке).
<http://www.crestron.com/getroomview>

Необходимые характеристики компьютера

Для использования функции управления по сети Интернет необходима установка веб-браузера. Предварительно проверьте, можно ли использовать веб-браузер.

ОС	Совместимый веб-браузер
Windows	Internet Explorer 8.0 / 9.0 / 10.0 / 11.0
ОС Mac	Safari 6.0 / 7.0 / 8.0

Примечание

- Для использования функции передачи сообщений по электронной почте необходима связь с почтовым сервером. Предварительно проверьте, можно ли использовать электронную почту.

Подключение с помощью проводной сети

Пример нормального сетевого подключения

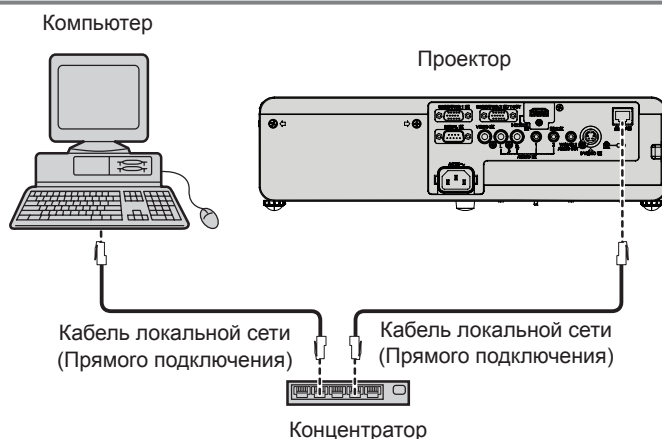

Внимание

- Если кабель LAN подключен напрямую к проектору, то сетевое подключение должно быть выполнено внутри помещения.

Примечание

- Кабель локальной сети необходим для использования функции сети.
- Используйте кабель ЛВС (кабель STP), соответствующий категории 5 или выше.
- Используйте кабель локальной сети длиной не более 100 м.

Настройки проектора

- 1) Для подключения проектора с компьютером используйте сетевой кабель.
- 2) Включите проектор.
- 3) Нажмите кнопку <MENU> для отображения меню [ТИП СЕТИ], а затем выберите опцию [ПРОВОДНАЯ] и нажмите кнопку <ENTER>.
- 4) Установите детальные настройки [ПРОВОДНАЯ].
 - Более подробная информация приводится разделе «ПРОВОДНАЯ» (➔ стр. 84).

Примечание

- Пожалуйста, проконсультируйтесь с администратором сети перед тем, как подключиться к существующей сети.
- Устанавливаются следующие настройки перед выходом проектора с завода.

[DHCP]	ВЫКЛ
[IP АДРЕС]	192.168.10.100
[МАСКА ПОДСЕТИ]	255.255.255.0
[ОСНОВНОЙ ШЛЮЗ]	192.168.10.1
[DNS1]/[DNS2]	НЕТ

Настройка компьютера

- 1) Включите компьютер.
- 2) Введите сетевые настройки в соответствии с рекомендациями вашего системного администратора.
 - Если для проектора используются настройки по умолчанию, то для компьютера можно использовать следующие настройки сети.

[IP АДРЕС]	192.168.10.101
[МАСКА ПОДСЕТИ]	255.255.255.0
[ОСНОВНОЙ ШЛЮЗ]	192.168.10.1

Доступ из веб-браузера

- 1) Запустите веб-браузер на компьютере.
- 2) Введите IP-адрес, установленный на проекторе, в поле для ввода URL-адреса веб-браузера.
- 3) Введите имя пользователя и пароль.
 - Это настройка по умолчанию имя пользователя user1 (права пользователя)/admin1 (права администратора) и пароль panasonic (строчная).

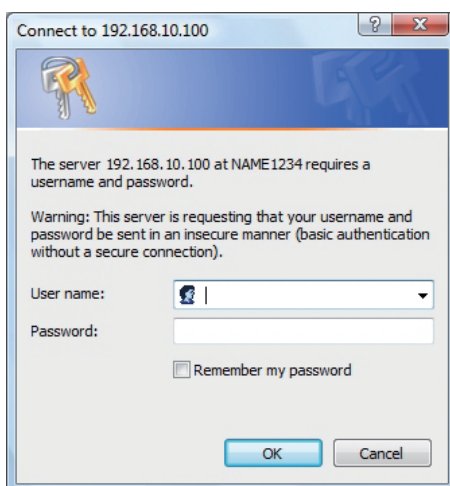

- 4) Нажмите [ОК].
 - Отображается страница [Projector status].

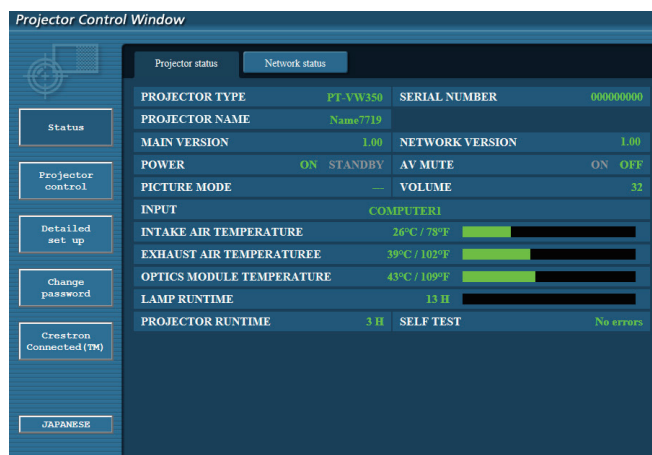

Примечание

- Если вы используете веб-браузер для управления проектором, установите [УПРАВЛЕНИЕ ПО СЕТИ] на [ВКЛ.] в [ТИП СЕТИ] (➔ стр. 85).
- Не выполняйте настройку или управление одновременно, запустив несколько веб-браузеров. Не настраивайте и не управляйте проектором с нескольких компьютеров.
- Сначала измените пароль (➔ стр. 98).
- Доступ будет заблокирован на несколько минут, если три раза подряд ввести неправильный пароль.
- Некоторые элементы на странице настроек пароля используют функцию веб-браузера Javascript. Управление проектором может не получиться, если использовать браузер, в котором эта функция отключена.
- Если экран для веб-управления не отображается, обратитесь к своему администратору сети.
- Во время обновления экрана для веб-управления экран может на мгновение побелеть, но это не является неисправностью.

Доступные функции в зависимости от учетной записи

Права администратора дают возможность пользоваться всеми функциями устройства. Права пользователя ограничивают доступ к некоторым функциям. Уровень доступа выбирается в зависимости от выполняемой задачи.

Элемент	Функция	Права администратора*1	Права пользователя*1	Стр.
[Status]	[Projector status]	✓	✓	90
	Подтверждение ошибочной информации	✓	✓	91
	[Network status]	✓	✓	91
[Projector control]	[Basic control]	✓	✓	92
	[Advanced control]	✓	✓	92
[Detailed set up]	[Network config]	✓	—	93
	[Ping test]	✓	—	94
	[E-mail set up]	✓	—	94
	[Authentication set up]	✓	—	95
	[ECO management set up]	✓	—	98
[Change password]	Имя пользователя для уровня [Administrator]	✓	—	99
	Имя пользователя для уровня [User]	✓	—	99
	Пароль для уровня [Administrator]	✓	—	99
	Пароль для уровня [User]	✓	✓	99
[Crestron Connected(TM)]	Операция	✓	—	100
	[Tools]	✓	—	100
	[Info]	✓	—	101
	[Help]	✓	—	101

*1 Отметки | напротив функций в столбцах «Права администратора» и «Права пользователя» означают, что данная операция может выполняться на обоих уровнях доступа.

Описание каждого элемента

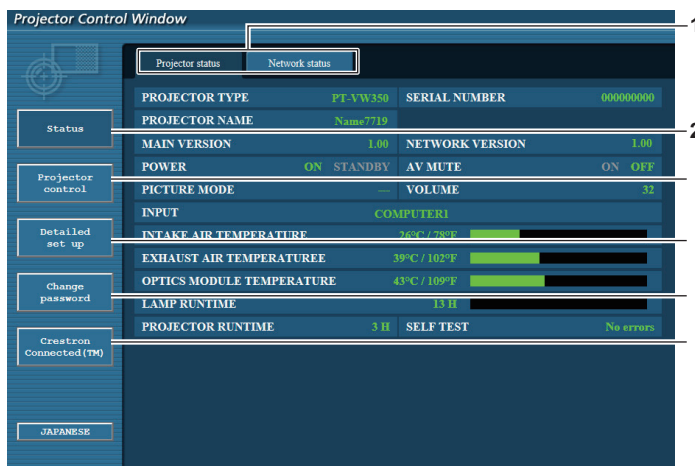

1 Вкладка страниц

Нажатие на этот элемент переключает страницы.

2 [Status]

Состояние проектора отображается при нажатии на этот элемент.

3 [Projector control]

Страница [Управление проектором] отображается при нажатии на этот элемент.

4 [Detailed set up]

Страница [Тонкая настройка] отображается при нажатии на этот элемент.

5 [Change password]

Страница [Смена пароля] отображается при нажатии на этот элемент.

6 [Crestron Connected(TM)]

Страница управления Crestron Connected™ отображается при нажатии на этот элемент.

Страница [Projector status]

Нажмите [Status] → [Projector status].

Отображение состояние проектора по следующим пунктам.

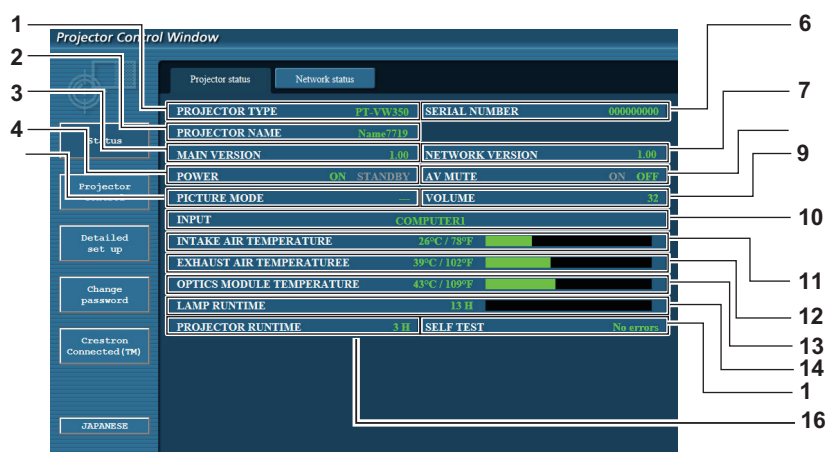

1 [PROJECTOR TYPE]

Отображает тип проектора.

2 [PROJECTOR NAME]

Отображает имя, заданное в проекторе.

3 [MAIN VERSION]

Отображает версию микропрограммы проектора.

4 [POWER]

Отображает состояние питания.

5 [PICTURE MODE]

Отображает состояние режима изображения.

6 [SERIAL NUMBER]

Отображает серийный номер проектора.

7 [NETWORK VERSION]

Отображает версию микропрограммы сети.

8 [AV MUTE]

Отображает состояние отключения сигнала.

9 [VOLUME]

Отображает состояние громкости.

10 [INPUT]

Отображает состояние выбранного входа.

11 [INTAKE AIR TEMPERATURE]

Отображает состояние температуры забора воздуха проектора.

12 [EXHAUST AIR TEMPERATURE]

Отображает состояние температуры выхода воздуха проектора.

13 [OPTIC MODULE TEMPERATURE]

Отображает состояние температуры оптического модуля проектора.

14 [LAMP RUNTIME]

Отображение времени работы лампы (преобразованное значение).

15 [SELF TEST]

Отображает информацию о самодиагностике.

16 [PROJECTOR RUNTIME]

Отображает время наработки проектора.

Подтверждение ошибочной информации

Если отображается [Error (Detail)] или [Warning (Detail)] на экране самодиагностики [Projector status] screen, нажмите сюда для отображения подробностей ошибки/предупреждения.

- Проектор может перейти в режим ожидания для защиты проектора в зависимости от содержания ошибки.

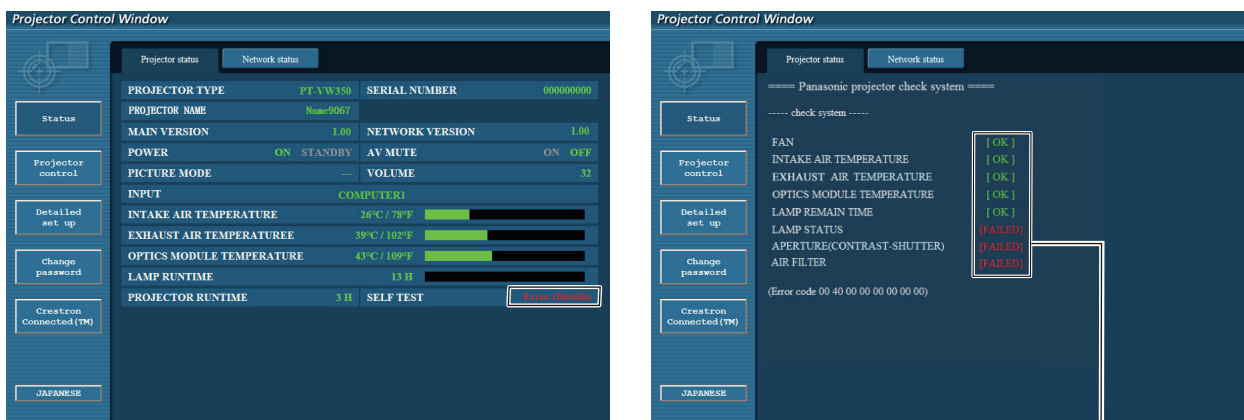

1

1 Экран результатов самодиагностики

Отображает результаты проверки элементов.

[OK]: Показывает, что режим работы нормальный.

[FAILED]: Показывает, что существует проблема.

[WARNING]: Показывает, что существует предупреждение.

■ Элементы [FAILED] отображаются при возникновении проблемы

Параметр	Описание
[FAN]	Проблема возникла в вентиляторе или его управляющей схеме. Обратитесь к продавцу.
[FAN(INTAKE)]	Неисправность всасывающего вентилятора.
[FAN(EXHAUST)]	Неисправность вытяжного вентилятора.
[FAN(LAMP)]	Неисправность охлаждающего вентилятора лампы.
[INTAKE AIR TEMPERATURE]	Слишком высокая температура воздуха на входе. Проектор можно использовать в условиях эксплуатации при высокой температуре, например, около обогревательного прибора.
[EXHAUST AIR TEMPERATURE]	Температура выхода воздуха высока. Отверстие выхода воздуха может быть заблокировано.
[OPTICS MODULE TEMPERATURE]	Высокая температура вокруг оптического модуля внутри проектора. Проектор можно использовать в условиях эксплуатации при высокой температуре, например, около обогревательного прибора.
[LAMP REMAIN TIME]	Наработка лампы превысила предписанное общее время, и теперь пора заменить лампу.
[LAMP STATUS]	Лампа не загорается. Немного подождите, пока лампа остынет, а потом включите питание.
[APERTURE (CONTRAST-SHUTTER)]	Возникла проблема в схеме контрастной заслонки. Обратитесь к продавцу.
[AIR FILTER]	Слишком много пыли собрано в воздушном фильтре. Выключите проектор и извлеките вилку питания из розетки перед заменой воздушного фильтра.

Страница [Network status]

Нажмите [Status] → [Network status].

Отображается состояние настроек текущей сети.

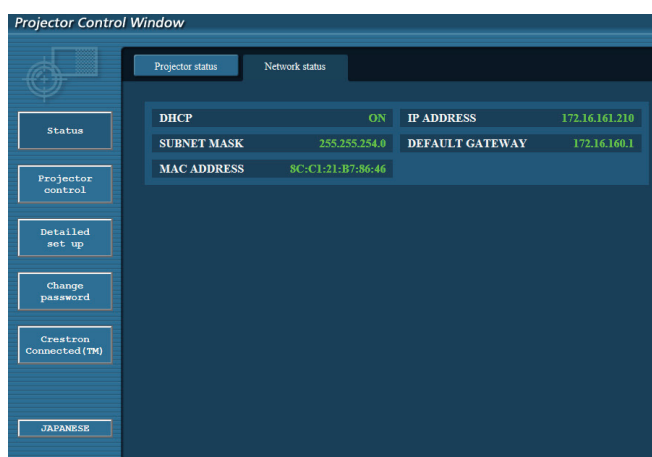

Страница [Basic control]

Нажмите [Projector control] → [Basic control].

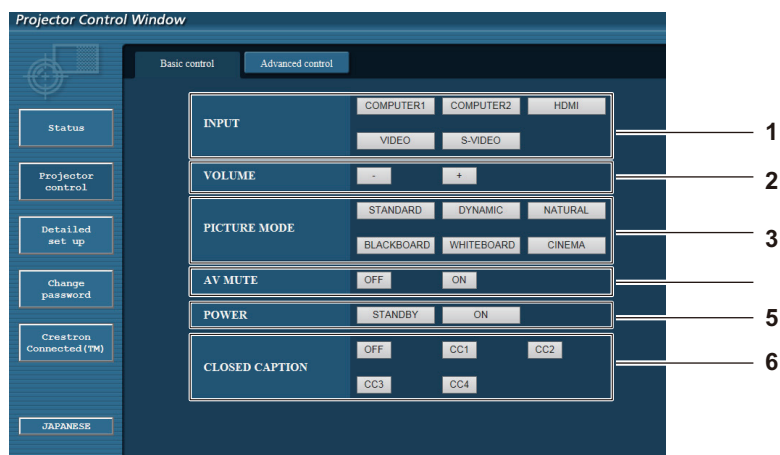

1 [INPUT]

Переключение входного сигнала.

2 [VOLUME]

Регулировка уровня звука.

3 [PICTURE MODE]

Переключение режима изображения.

4 [AV MUTE]

Включает/выключает режим отключения аудио/видео.

5 [POWER]

Включение/выключение питания.

6 [CLOSED CAPTION]

Переключение режима субтитров.

Страница [Advanced control]

Нажмите [Projector control] → [Advanced control].

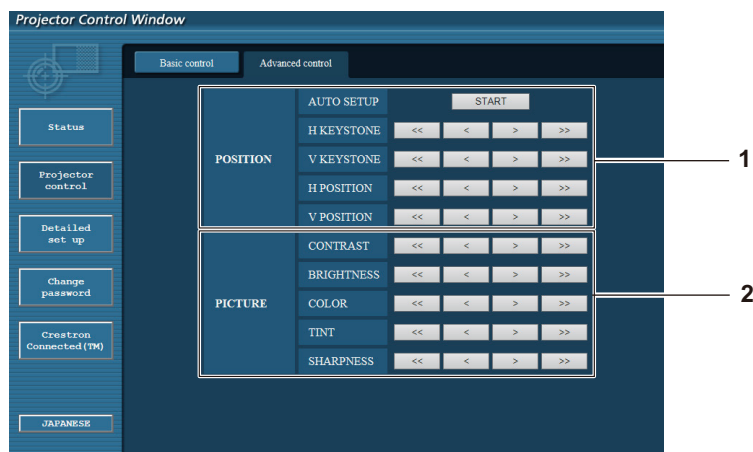

1 [POSITION]

Регулирует положение изображения и коррекцию трапеции.

2 [PICTURE]

Регулирует элементы изображения.

Страница [Network config]

Нажмите [Detailed set up] → [Network config].

1) Нажмите [Network config].

- Отображается меню [CAUTION!].

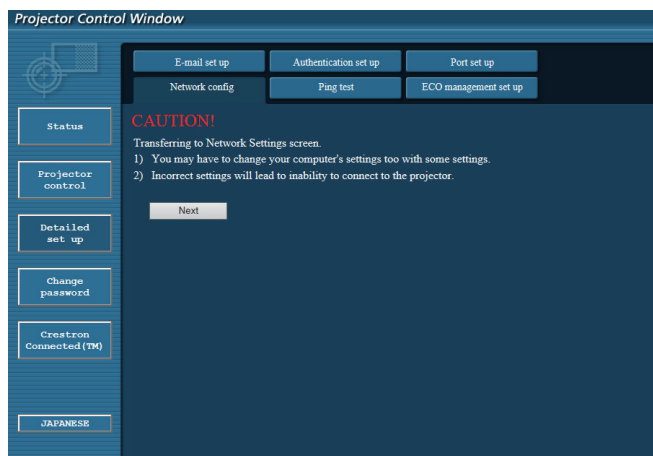

2) Выберите элемент, настройку которого необходимо изменить, и нажмите [Next].

- Отображается текущая настройка.

3) Нажмите кнопку [Change].

- Отображается меню изменения настройки.

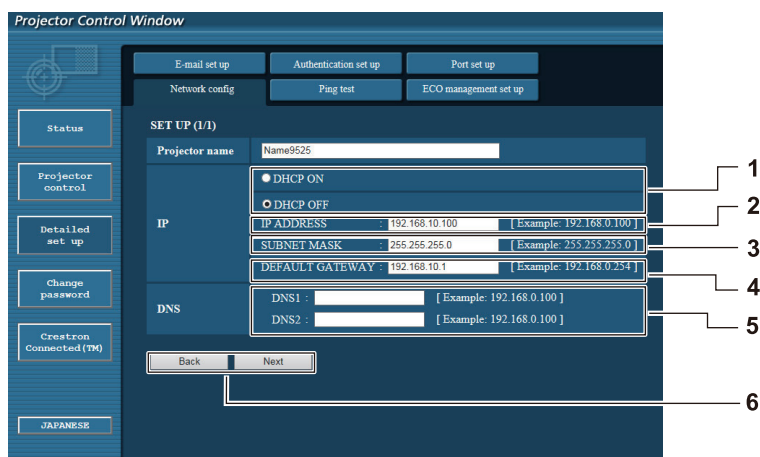

1 [DHCP ON]/[DHCP OFF]

Для включения функции клиента DHCP установите на [DHCP ON].

2 [IP ADDRESS]

Введите IP-адрес, если сервер DHCP не используется.

3 [SUBNET MASK]

Введите маску подсети, если сервер DHCP не используется.

4 [DEFAULT GATEWAY]

Введите основной шлюз, если сервер DHCP не используется.

5 [DNS1]/[DNS2]

Введите адрес сервера DNS1/DNS2.

Допустимые символы для ввода адреса сервера DNS1/DNS2.

(основной):

Цифры (0-9), точка (.)

(Пример: 192.168.0.253).

6 [Back]/[Next]

Нажмите кнопку [Back], чтобы вернуться к начальному экрану. Текущие настройки отображаются после нажатия кнопки [Next].

Нажмите кнопку [Submit] для обновления настроек.

Примечание

- Если вы используете функции «Вперед» и «Назад» вашего браузера, может появиться предупреждение «Срок действия страницы истек». В этом случае нажмите [Network config] еще раз, так как последующие операции не гарантируются.
- Изменение настроек сети при подключении к сети может привести к обрыву соединения.

Страница [Проверка связи]

Проверьте, подключена ли сеть к почтовому серверу, POP-серверу, серверу DNS и т. д.
Нажмите [Detailed set up] → [Ping test].

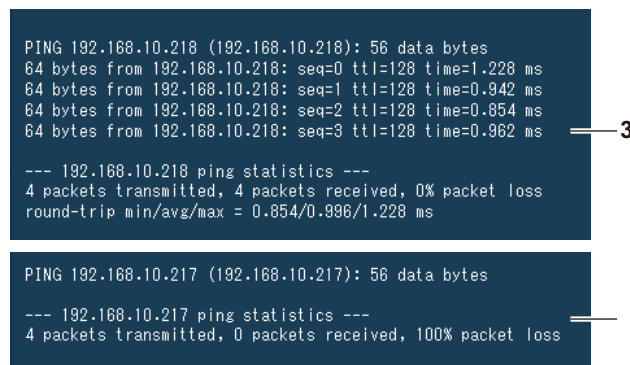
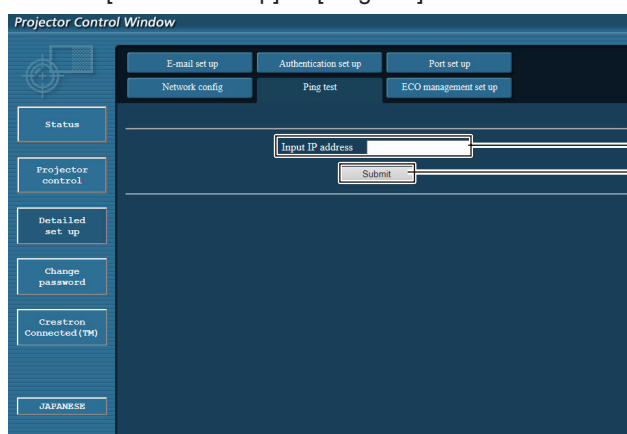

1 [Input IP address]

Введите IP-адрес для проверки.

2 [Submit]

Выполняет проверку соединения.

3 Пример экрана, если соединение выполнено успешно

4 Пример экрана, если соединение выполнено неуспешно

Страница [E-mail set up]

Если существует проблема или наработка лампы достигла заданного значения, на заданный электронный адрес может быть отправлено письмо (до двух адресов).
Нажмите [Detailed set up] → [E-mail set up].

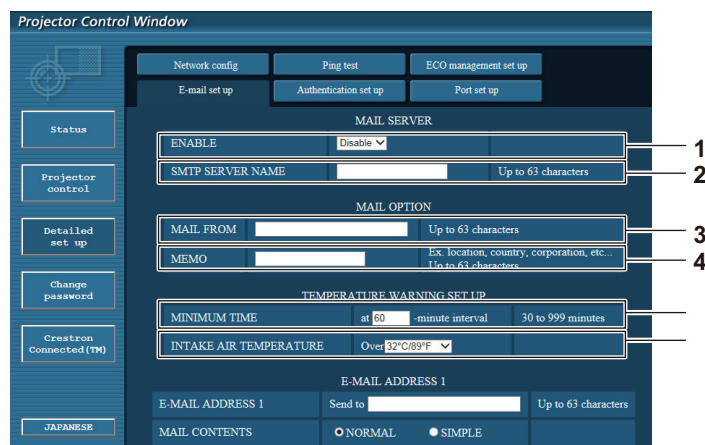

1 [ENABLE]

Выберите [Enable] для использования функции электронной почты.

2 [SMTP SERVER NAME]

Введите IP-адрес или имя почтового сервера (SMTP). Чтобы ввести имя сервера нужно настроить сервер DNS.

3 [MAIL FROM]

Введите электронный адрес проектора. (До 63 символов в одном байте)

4 [MEMO]

Введите такую информацию, как расположение проектора, который будет уведомлять отправителя электронной почты. (До 63 символов в одном байте)

5 [MINIMUM TIME]

Измените минимальный интервал для предупреждения об опасности высокой температуры по электронной почте. По умолчанию заданный интервал составляет 60 минут. В этом случае электронное письмо будет отправляться не раньше, чем через 60 минут после предыдущего, даже если будет достигнута высокая температура.

6 [INTAKE AIR TEMPERATURE]

Измените настройки температуры для предупреждения об опасности высокой температуры. Предупреждение об опасности высокой температуры отправляется по электронной почте, когда температура превышает это значение.

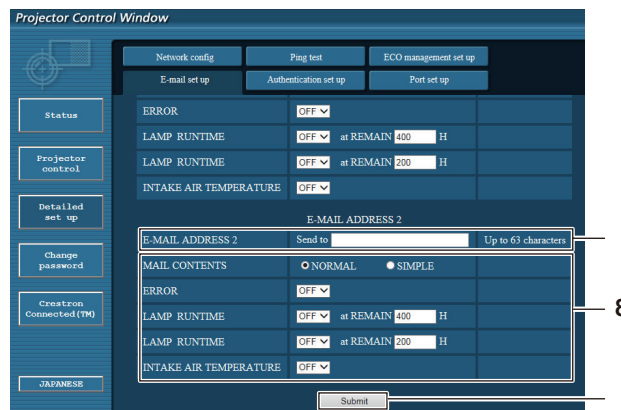
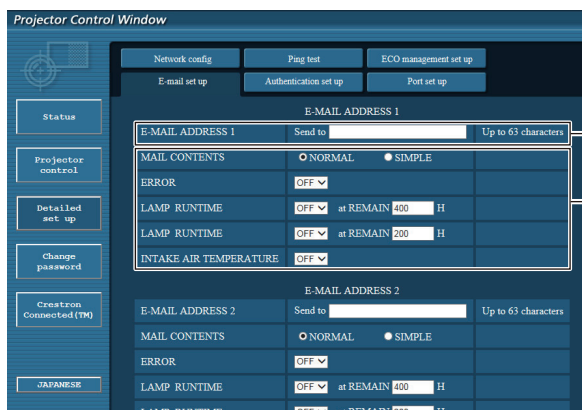

7 [E-MAIL ADDRESS 1]/[E-MAIL ADDRESS 2]
Введите электронный адрес для отправки. Оставьте поле [E-MAIL ADDRESS 2] пустым, если второй электронный адрес не используется.

8 Настройки условий отправки электронного письма
Выберите условия отправки электронного письма.

[MAIL CONTENTS]:
Выберите [NORMAL] или [SIMPLE].

[ERROR]:
Отправка электронного письма, если произошла ошибка в самодиагностике.

[LAMP RUNTIME]:
Электронное сообщение отправляется при достижении лампой значения наработки, указанного в правом поле.

[INTAKE AIR TEMPERATURE]:
Отправка электронного письма, когда температура забора воздуха достигает значения, установленного в указанном поле.

9 [Submit]
Обновление настроек.

Страница [Authentication set up]

Настройка элементов аутентификации, если необходима аутентификация POP или SMTP для отправки электронного письма.

Нажмите [Detailed set up] → [Authentication set up].

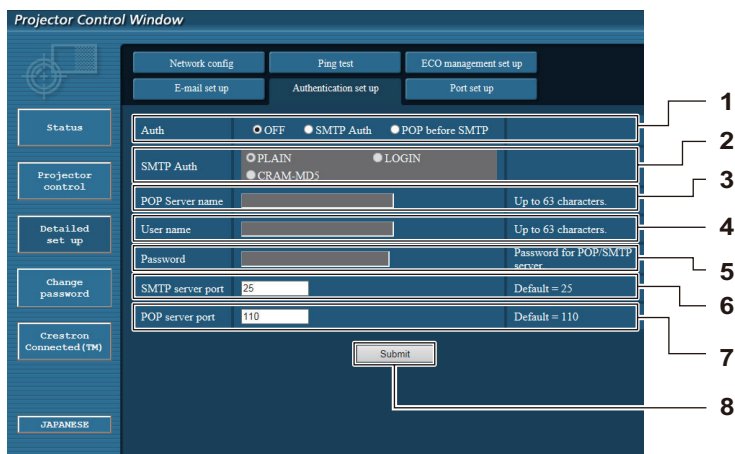

- 1 [Auth]**
Выберите метод аутентификации, определенный вашим поставщиком Интернет-услуг.
- 2 [SMTP Auth]**
Установите, если выбрана SMTP-аутентификация.
- 3 [POP server name]**
Введите имя POP-сервера.
Разрешенные символы:
Алфавитно-цифровые (A - Z, a - z, 0 - 9)
Знак минуса (-) и точка (.)
- 4 [User name]**
Введите имя пользователя для POP-сервера или SMTP-сервера.

- 5 [Password]**
Введите пароль для POP-сервера или SMTP-сервера.
- 6 [SMTP server port]**
Введите номер порта SMTP-сервера.
(Обычно 25)
- 7 [POP server port]**
Введите номер порта POP-сервера.
(Обычно 110)
- 8 [Submit]**
Обновление настроек.

Содержимое отправленной почты

Пример электронного письма, отправленного при настройке электронной почты

Отправляется письмо указанного содержания при настройке параметров электронной почты.

```

=== Panasonic projector report(CONFIGURE) ===
Projector Type       : PT-VW350
Serial No           : 000000000
----- E-mail setup data -----
TEMPERATURE WARNING SETUP
MINIMUM TIME        at [ 60] minutes interval
INTAKE AIR TEMPERATURE Over [ 32degC / 89degF ]

ERROR               [ OFF ]
LAMP RUNTIME        [ OFF ]   at REMAIN [ 400] H
LAMP RUNTIME        [ OFF ]   at REMAIN [ 200] H
INTAKE AIR TEMPERATURE [ OFF ]

----- check system -----
FAN                  [ OK ]
INTAKE AIR TEMPERATURE [ OK ]
EXHAUST AIR TEMPERATURE [ OK ]
OPTICS MODULE TEMPERATURE [ OK ]
LAMP REMAIN TIME     [ OK ]
LAMP STATUS          [ OK ]
APERTURE (CONTRAST-SHUTTER) [ OK ]
AIR FILTER           [ OK ]
(Error code 00 00 00 00 00 00 00 00)

Intake air temperature : 31 degC / 87 degF
Exhaust air temperature : 37 degC / 98 degF
Optics module temperature : 39 degC / 102 degF

PROJECTOR RUNTIME      800 H

LAMP NORMAL            500 H
LAMP ECO               700 H
LAMP REMAIN            4000 H
----- Current status -----
MAIN VERSION          1.00
NETWORK VERSION       1.00
SUB VERSION           1.00
LAMP STATUS           LAMP=ON
INPUT                 RGB
SIGNAL NAME           XGA6
SIGNAL FREQUENCY      0.00kHz / 0.00Hz

----- Wired Network configuration -----
DHCP Client          OFF
IP address            192.168.10.100
MAC address           04:20:9A:00:00:00

----- Memo -----

```

Пример электронного письма, отправленного при ошибке

Отправляется письмо указанного содержания при возникновении ошибки.

```

=== Panasonic projector report(ERROR) ===
Projector Type       : PT-VW350
Serial No           : 000000000
----- check system -----
FAN                 [ OK ]
INTAKE AIR TEMPERATURE [ OK ]
EXHAUST AIR TEMPERATURE [ OK ]
OPTICS MODULE TEMPERATURE [ OK ]
LAMP REMAIN TIME    [ OK ]
LAMP STATUS         [ OK ]
APERTURE (CONTRAST-SHUTTER) [ OK ]
AIR FILTER          [ FAILED ]
(Error code 00 00 00 20 00 00 00 00)

Intake air temperature : 31 degC / 87 degF
Exhaust air temperature : 37 degC / 98 degF
Optics module temperature : 39 degC / 102 degF

PROJECTOR RUNTIME      800 H

LAMP NORMAL          500 H
LAMP ECO             700 H
LAMP REMAIN          4000 H

----- Current status -----
MAIN VERSION         1.00
NETWORK VERSION      1.00
SUB VERSION          1.00
LAMP STATUS          LAMP=OFF
INPUT                RGB
----- Wired Network configuration -----
DHCP Client          OFF
IP address           192.168.10.100
MAC address          04:20:9A:00:00:00

----- Memo -----
    
```

Страница [Port set up]

Установите номер порта, используемого для управления командами.

Нажмите [Detailed set up] → [Port set up].

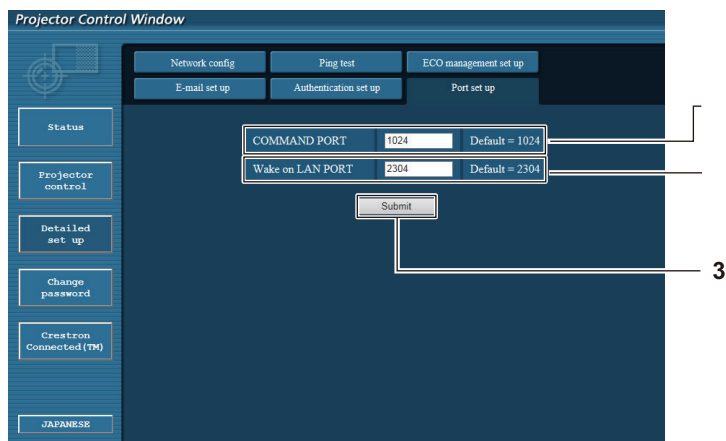

1 [COMMAND PORT]

Установите номер порта, используемого для управления командами.

2 [Wake on LAN PORT]

Если для параметра [РЕЖИМ ОЖИДАНИЯ] выбрано значение [СЕТЬ], следует задать номер порта, используемый функцией Wake on LAN.

3 [Submit]

Обновление настроек.

Страница [ECO management set up]

Вы можете настроить функцию УПРАВЛ. ЭНЕРГОСБЕРЕЖЕНИЕМ для проектора. Нажмите [Detailed set up] → [ECO management set up].

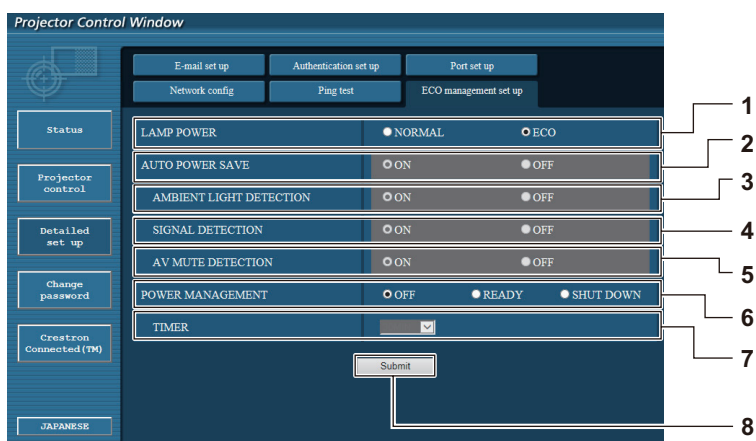

1 [LAMP POWER]

Выбор настройки [МОЩНОСТЬ ЛАМПЫ].

2 [AUTO POWER SAVE]

Выберите [ON] для установки [AMBIENT LIGHT DETECTION], [SIGNAL DETECTION] и [AV MUTE DETECTION].

3 [AMBIENT LIGHT DETECTION]

Включить ([ON])/отключить ([OFF]) функцию обнаружения окружающего света.

4 [SIGNAL DETECTION]

Включить ([ON])/отключить ([OFF]) функцию обнаружения сигнала.

5 [AV MUTE DETECTION]

Включить ([ON])/отключить ([OFF]) функцию обнаружения отключения сигнала.

6 [POWER MANAGEMENT]

Выбор режима энергопотребления.

7 [TIMER]

Выбор времени, на которое выключается лампа при использовании функции УПР. ПИТАНИЕМ.

8 [Submit]

Обновление настройки.

Примечание

- Подробное описание каждого пункта настроек см. в меню [УСТАНОВКИ ПРОЕКТОРА] проектора → [УПРАВЛ. ЭНЕРГОСБЕРЕЖЕНИЕМ] (➔ стр. 75).

Страница [Change password]

Нажмите [Change password].

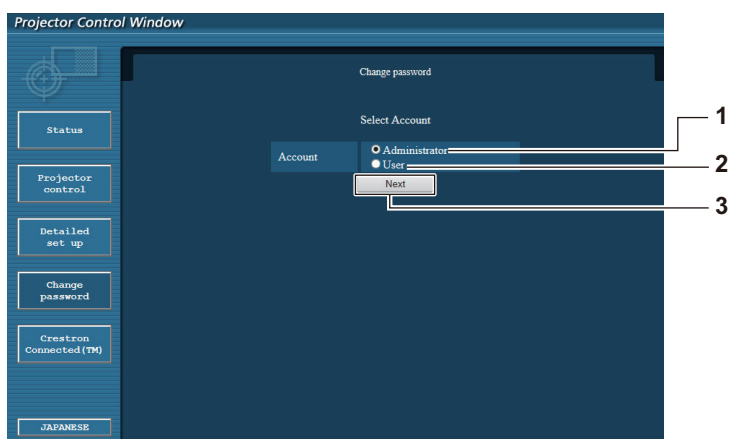

1 [Administrator]

Используется для изменения настроек [Administrator].

2 [User]

Используется для изменения настроек [User].

3 [Next]

Используется для изменения настроек пароля.

Учетная запись [Administrator]

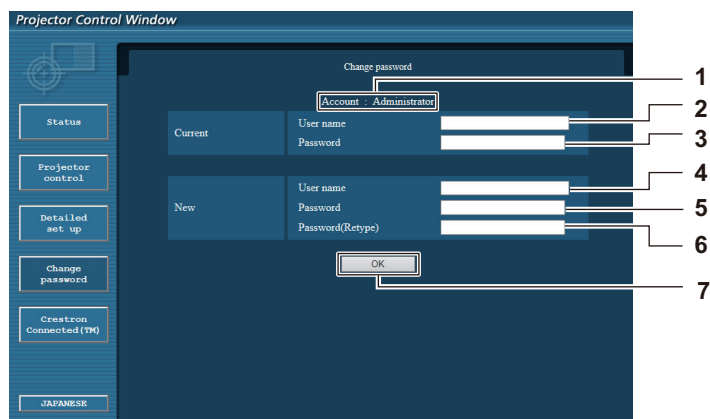

- | | |
|---|--|
| <p>1 [Account : Administrator]
Отображает учетную запись для изменения.</p> <p>2 [Current] [User name]
Введите имя пользователя перед изменением.</p> <p>3 [Current] [Password]
Введите текущий пароль.</p> <p>4 [New] [User name]
Введите новое имя пользователя.
(До 16 символов в одном байте)</p> | <p>5 [New] [Password]
Введите новый пароль.
(До 16 символов в одном байте)</p> <p>6 [New] [Password (Retype)]
Введите новый пароль еще раз.</p> <p>7 [OK]
Подтверждение изменения пароля.</p> |
|---|--|

Учетная запись [User]

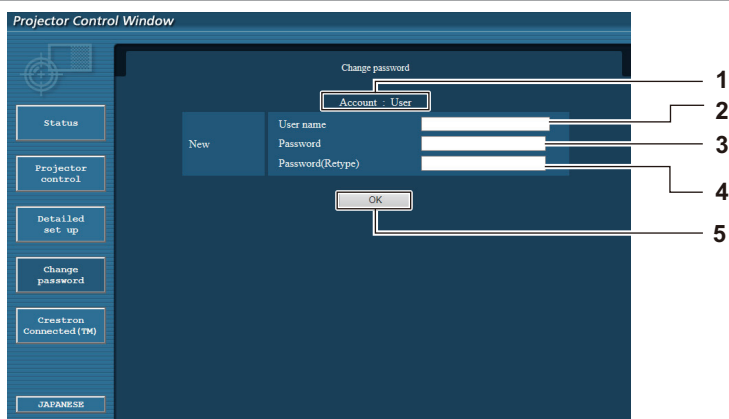

- | | |
|--|--|
| <p>1 [Account : User]
Отображает учетную запись для изменения.</p> <p>2 [New] [User name]
Введите новое имя пользователя.
(До 16 символов в одном байте)</p> <p>3 [New] [Password]
Введите новый пароль. (До 16 символов в одном байте)</p> | <p>4 [New] [Password (Retype)]
Введите новый пароль еще раз.</p> <p>5 [OK]
Подтверждение изменения пароля.</p> |
|--|--|

[Change password] (для прав пользователя)

Только изменение пароля доступно с правами пользователя.

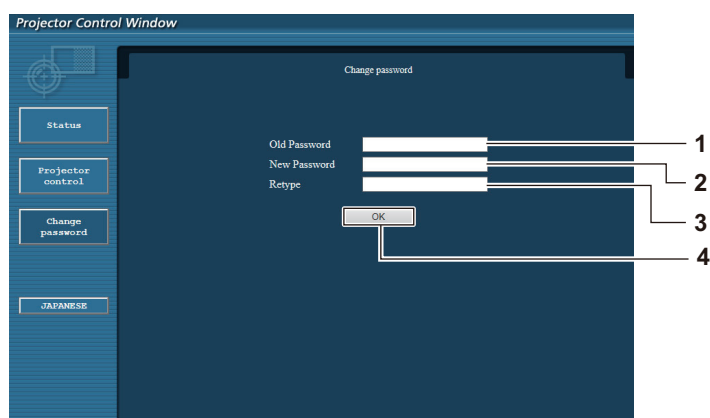

Раздел 4 Настройки - Меню [ТИП СЕТИ]

1 [Old Password]

Введите текущий пароль.

2 [New Password]

Введите новый пароль. (До 16 символов в одном байте)

3 [Retype]

Введите новый пароль еще раз.

4 [OK]

Подтверждение изменения пароля.

Примечание

- Для изменения учетной записи администратора вы должны ввести [User name] и [Password] в [Current].

Страница [Crestron Connected(TM)]

Проектор можно контролировать или управлять им с помощью Crestron Connected™.

Для запуска страницы управления Crestron Connected™ с экрана веб-управления вам нужен доступ с правами администратора. (Для прав пользователя кнопка [Crestron Connected(TM)] не отображается на экране веб-управления.) Страница управления Crestron Connected™ отображается при нажатии на [Crestron Connected(TM)].

Она не отобразится, если на используемом компьютере не установлен Adobe® Flash® Player или используемый браузер не поддерживает Flash. В этом случае нажмите [Back] на странице управления, чтобы вернуться на предыдущую страницу.

Страница управления

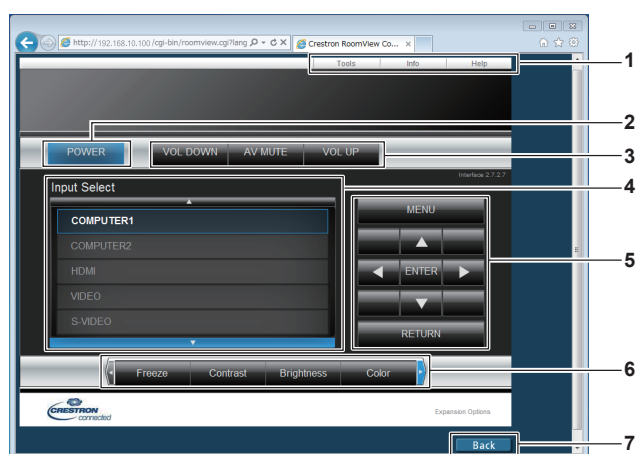

1 [Tools], [Info], [Help]

Вкладки для выбора настроек, информации или справки для проектора.

2 [POWER]

Включение/выключение питания.

3 [VOL DOWN], [AV MUTE], [VOL UP]

Регулирование громкости звука.

Включение/выключение функции отключения сигнала.

4 [Input Select]

Выбор ввода управления.

Не доступен, если питание проектора выключено.

5 Кнопки управления экраном меню

Служат для навигации по меню.

6 Настройка стоп-кадра/качества изображения

Управляет элементами, связанными со стоп-кадром/качеством изображения.

7 [Back]

Для возвращения к предыдущей странице.

Страница [Tools]

Нажмите [Tools] на странице управления.

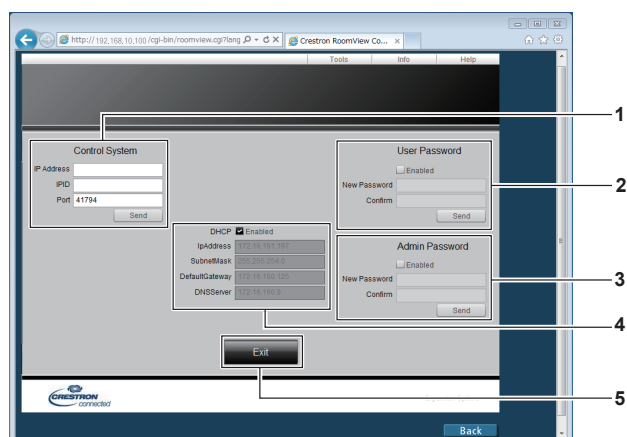

1 [Control System]

Настройка информации, необходимой для связи с контроллером, который будет подключен к проектору.

2 [User Password]

Установка пароля для прав пользователя для страницы управления Crestron Connected™.

3 [Admin Password]

Установка пароля для прав администратора для страницы управления Crestron Connected™.

4 Состояние сети

Отображает настройки проводной сети.

[DHCP]

Отображает текущую настройку.

[IpAddress]

Отображает текущую настройку.

[SubnetMask]

Отображает текущую настройку.

[DefaultGateway]

Отображает текущую настройку.

[DNSServer]

Отображает текущую настройку.

5 [Exit]

Возврат к странице управления.

Страница [Info]

Нажмите [Info] на странице управления.

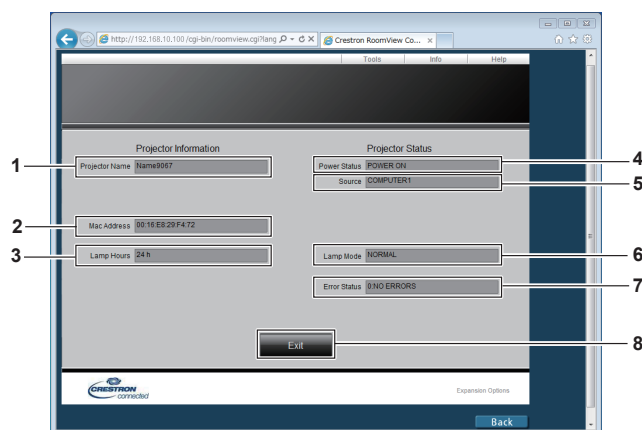

1 [Projector Name]

Отображает имя проектора.

2 [Mac Address]

Отображает MAC-адрес.

3 [Lamp Hours]

Отображает время наработки лампы (преобразованное значение).

4 [Power Status]

Отображает состояние питания.

5 [Source]

Отображает выбранный вход.

6 [Lamp Mode]

Отображает настройки опции [МОЩНОСТЬ ЛАМПЫ]. (→ стр. 75)

7 [Error Status]

Отображает состояние ошибок.

8 [Exit]

Возврат к странице управления.

Страница [Help]

Нажмите [Help] на странице управления.

Отобразится окно [Help Desk].

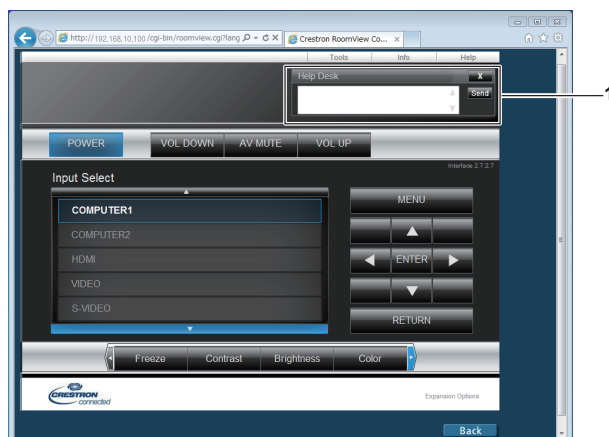

1 [Help Desk]

Отправка сообщений администратору и получение сообщений от администратора, который использует Crestron Connected™.

Раздел 5 Обслуживание

В этом разделе описаны методы проверки проектора при возникновении неисправностей, действия при техническом обслуживании и замене блоков.

Индикаторы Lamp и Warning

При включении индикатора

Если возникнут проблемы внутри проектора, индикатор работы лампы <LAMP> и предупреждающий индикатор <WARNING> информируют вас об этом свечением или миганием. Проверьте состояние индикаторов и устраните указанные неисправности следующим образом.

Внимание

- Перед выполнением действий по устранению неисправности выключите питание, следуя указаниям, приведенным в разделе «Выключение питания проектора». (➔ стр. 42)

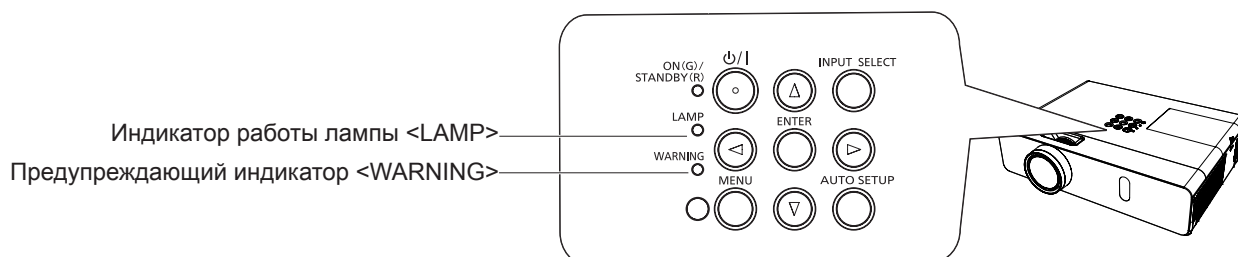

Индикатор работы лампы

Индикатор	Горит красным.	Мигает красным.	
Состояние	Пора заменять лампу.	Обнаружена проблема с лампой или питанием лампы.	
Проверить	<ul style="list-style-type: none"> • Отобразилось ли [ЗАМЕНИТЕ ЛАМПУ], когда вы включили питание? • Индикатор загорается после того, как наработка лампы достигла 5 000 часов (когда [МОЩНОСТЬ ЛАМПЫ] установлена на [НОРМАЛЬНОЕ]). 	<ul style="list-style-type: none"> • Включали ли вы питание сразу после выключения? 	<ul style="list-style-type: none"> • Ошибка в цепи лампы. Проверьте наличие колебаний (или падения) напряжения на источнике питания.
Меры по устранению	<ul style="list-style-type: none"> • Замените лампу. 	<ul style="list-style-type: none"> • Немного подождите, пока лампа остынет, а потом включите питание. 	<ul style="list-style-type: none"> • Выключите проектор и отключите кабель электропитания, а затем свяжитесь с продавцом.

Примечание

- Если индикатор работы лампы <LAMP> продолжает гореть или мигать после выполнения вышеуказанных мер, обратитесь к своему дилеру для осуществления ремонта.

Предупреждающий индикатор

Индикатор	Горит красным.	Мигает красным.	Мигает красным (Медленно).
Состояние	Высокая внутренняя температура (предупреждение).	Внутренняя температура повышена (режим ожидания).	Обнаружено ненормальное состояние проектора, включение невозможно.
Проверить	<ul style="list-style-type: none"> • Отверстие забора/выхода воздуха заблокировано? • Температура в помещении высокая? • Блок воздушного фильтра загрязнен? 		—
Меры по устранению	<ul style="list-style-type: none"> • Удалите все предметы, которые блокируют отверстие забора/выхода воздуха. • Установите проектор в месте с температурой окружающей среды 0 °C (32 °F) - 40 °C (104 °F). • Не используйте проектор на высоте выше 2 700 м (8 858') над уровнем моря. • Замените блок воздушного фильтра. (➔ стр. 104) 		<ul style="list-style-type: none"> • Если проектор отключается повторно, отсоедините кабель питания и обратитесь к дилеру либо в сервисную службу.

Примечание

- Если предупреждающий индикатор <WARNING> продолжает гореть или мигать после выполнения вышеуказанных мер, обратитесь к своему дилеру для осуществления ремонта.

Обслуживание/замена

Перед осуществлением обслуживания/замены

- При выполнении технического обслуживания и замены компонентов убедитесь в выключении питания и отключении сетевой вилки от розетки. (➔ стр. 38, 42)
- Перед отключением питания ознакомьтесь с процедурой «Выключение питания проектора» (➔ стр. 42).

Обслуживание

Наружный корпус

Стирайте грязь и пыль мягкой сухой тканью.

- В случае стойкого загрязнения смочите ткань водой и тщательно выжмите перед протиранием. Вытрите проектор насухо сухой тканью.
- Не используйте бензин, растворители, медицинский спирт и прочие подобные вещества, а также бытовые моющие средства. Это может привести к повреждению корпуса.
- При использовании химически обработанных тканей следуйте инструкциям.

Передняя стеклянная поверхность объектива

С помощью мягкой чистой ткани сотрите грязь и пыль с передней поверхности объектива.

- Не используйте ткань с абразивной поверхностью, а также влажную, маслянистую или пыльную ткань.
- Протирая объектив, не применяйте силу: объектив очень хрупкий.
- Не используйте бензол, разбавители и протирочный спирт, а также другие растворители или бытовые чистящие средства. Их использование может повредить линзы.

Внимание

- Линзы объектива выполнены из стекла. Вследствие ударов или чрезмерных усилий при протирании на поверхности линз могут образоваться царапины. Будьте осторожны при обращении с объективом.

Замена компонентов проектора

Воздушный фильтр

Воздушные фильтры препятствуют накоплению пыли на поверхности оптических элементов внутри проектора. Если воздушный фильтр забивается частичками пыли, это снижает эффективность охлаждающих вентиляторов и может привести к повышению температуры внутри проектора и неблагоприятно повлиять на срок службы проектора. Если воздушный фильтр забился, это может привести к повышению температуры внутри проектора, питание проектора может отключиться в целях безопасности.

Если на экране появляется предупреждающее сообщение, немедленно замените воздушный фильтр.

Обратитесь к продавцу для покупки другого воздушного фильтра (ET-RFV300).

Удаление блока воздушного фильтра



Рис.1

Крышка воздушного фильтра

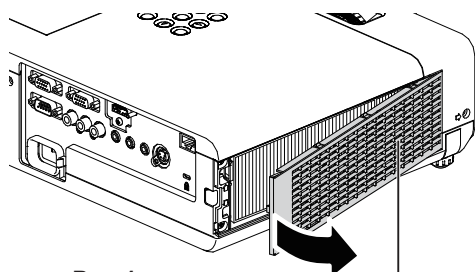

Рис.2

Воздушный
фильтр
Ушко

1) Удалите крышку воздушного фильтра. (Рис.1)

- Откройте крышку воздушного фильтра по направлению стрелки и выньте его.

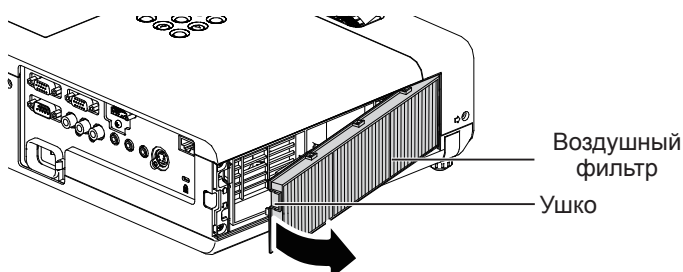
2) Удалите блок воздушного фильтра.

- Удерживайте Ушко блока воздушного фильтра и выньте его в направлении стрелки. (Рис.2)
- После снятия блока воздушного фильтра извлеките возможные посторонние предметы и пыль из отсека воздушного фильтра и воздухозаборного отверстия проектора.

Установка блока воздушного фильтра

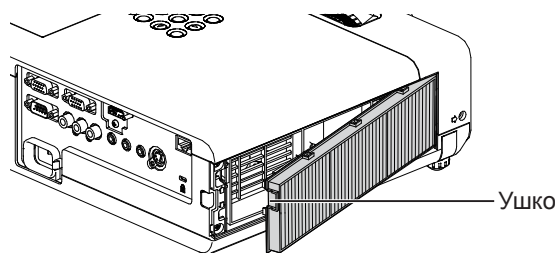

- 1) Установите новый блок воздушного фильтра на проектор.**
 - Держа блок воздушного фильтра так, чтобы ушко находилось сверху справа, вставьте правую часть и нажмите на блок со стороны ушка до щелчка.
 - Помните, что во время установки запрещено прижимать фиксатор блока гофрированного фильтра.
- 2) Установите крышку воздушного фильтра.**
 - Выполните шаг 1) в разделе «Удаление блока воздушного фильтра» (➔ стр. 104) в обратном порядке, чтобы закрыть крышку воздушного фильтра, затем плотно прижмите ее до щелчка.
 - Убедитесь, что крышка воздушного фильтра плотно закрыта.

Сброс показаний счетчика фильтра

Обязательно сбросьте счетчик фильтра после замены блока воздушного фильтра.

- 1) Подключите шнур питания, нажмите кнопку $\langle \text{Power} \rangle$ на панели управления или на пульте дистанционного управления.**
- 2) Нажмите кнопку $\langle \text{MENU} \rangle$ для отображения главного меню, потом нажмите $\blacktriangle \blacktriangledown$ для выбора [УСТАНОВКИ ПРОЕКТОРА].**
- 3) Нажмите кнопку $\langle \text{ENTER} \rangle$, нажмите $\blacktriangle \blacktriangledown$ для выбора пункта [СЧЕТЧИК ФИЛЬТРА].**
- 4) Нажмите кнопку $\langle \text{ENTER} \rangle$, нажмите $\blacktriangle \blacktriangledown$ для выбора пункта [СБРОС СЧЕТЧИКА ФИЛЬТРА].**
- 5) Нажмите кнопку $\langle \text{ENTER} \rangle$.**
 - Отобразится подтверждение [СБРОС СЧЕТЧИКА ФИЛЬТРА].
- 6) Нажмите $\blacktriangleleft \blacktriangleright$ для выбора [ВВОД], а потом нажмите кнопку $\langle \text{ENTER} \rangle$.**
 - Время использования фильтра после сброса будет равно 0.

Внимание

- Выключайте питание перед заменой воздушного фильтра.
- При установке воздушного фильтра убедитесь в устойчивости проектора и обеспечьте безопасную среду, даже несмотря на возможное падение воздушного фильтра.
- Перед использованием проектора убедитесь, что блок воздушного фильтра установлен правильно. Если он не установлен, в проектор попадут грязь и пыль, что может стать причиной неисправности.
- Не помещайте ничего в вентиляционные отверстия. Это может вызвать поломку проектора.
- Блок воздушного фильтра для замены должен быть не использованным.
- Сбросьте счетчик фильтра после замены воздушного фильтра. В противном случае на экране отобразится сообщение «Счетчик фильтра достиг заданного времени.».

Примечание

- Цикл замены блока воздушного фильтра в значительной степени зависит от условий использования.

Лампа

Лампа является заменяемым компонентом с расходуемым ресурсом. Дополнительные сведения о цикле замены см. в разделе «Когда необходимо заменять лампу» (➔ стр. 106).

Для замены лампы рекомендуется обращаться к квалифицированному специалисту. Обращайтесь к продавцу. Обратитесь к продавцу для покупки другой лампы (ET-LAV300).

Предупреждение

Не выполняйте замену горячей лампы. (Ждите не менее 1 часа после использования.)

Внутренняя часть под крышкой может быть очень горячей. Будьте осторожны во избежание травм в виде ожогов.

Примечания относительно замены лампы

- Источник света лампы сделан из стекла, и он может лопнуть при ударе о твердую поверхность или падении. Проявляйте осторожность при уходе за этими компонентами.
- Для замены лампы необходима крестообразная отвертка.
- При замене лампы держите ее за ручку.
- Если замена лампы вызвана отсутствием свечения, возможно, что она разбита. Если производится замена лампы в подвешенном к потолку проекторе, следует учесть, что лампа может быть разбита и вам нужно находиться сбоку от крышки лампы, а не под ней. Аккуратно снимите крышку лампы. При открытии крышки лампы могут выпасть небольшие кусочки стекла. При попадании стекла в глаза или рот немедленно обратитесь за медицинской помощью.
- Возможно, лампа лопнула. При замене блока лампы будьте осторожны, чтобы не рассыпать осколки лопнувшего стекла лампы. В частности, осколки лопнувшего стекла лампы могут рассыпаться в случае, если проектор установлен на потолке, поэтому при замене блока лампы не стойте прямо под проектором и не приближайте лицо к блоку лампы.
- Лампа содержит ртуть. Обратитесь к местным властям или продавцу за информацией о правильной утилизации отработавших ламп.

Внимание

- Компания Panasonic не несет ответственности за какие-либо повреждения или неисправности продукта, возникшие в результате использования ламповых блоков, изготовленных не компанией Panasonic. Используйте только рекомендованные ламповые блоки.



Примечание

- Номера моделей дополнительных аксессуаров могут быть изменены без уведомления.

Когда необходимо заменять лампу

Лампа является заменяемым компонентом с расходуемым ресурсом. Поскольку со временем яркость лампы постепенно уменьшается, необходимо регулярно менять блок лампы. Расчетное время работы до замены составляет 5 000 часов, однако в некоторых случаях лампа может стать нерабочей еще до того, как она отработает 5 000 часов - причиной тому могут быть особенности данной лампы, условия эксплуатации и особенности установки проектора. Рекомендуется заранее подготовить сменный блок лампы.

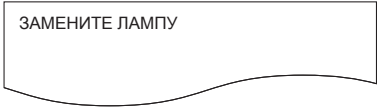
Если продолжать использовать лампу по прошествии 5 000 часов, примерно через 10 лампа будет автоматически выключаться, т.к. работа лампы может вызвать поломку проектора.

Наработка лампы	<p>Экранное меню</p> 	Индикатор LAMP
Свыше 4 800 часов	Сообщение отображается в течение 30 секунд. При нажатии любой кнопки в течение 30 секунд сообщение исчезает.	
Свыше 5 000 часов	Если включить питания без замены лампы, питание автоматически отключится примерно через десять минут для предотвращения неисправности проектора.	Горит красным цветом (даже в режиме ожидания).

Примечание

- Чтобы узнать, когда следует заменить лампу, проверьте время работы лампы - параметр [НАРАБОТКА] в меню [СОСТОЯНИЕ]. (➔ стр. 73)
- 5 000 использования - это приблизительный подсчет, он не является гарантией. Наработка лампы зависит от настройки меню «МОЩНОСТЬ ЛАМПЫ».

Замена лампы

Внимание

- При потолочном креплении проектора не работайте, приближаясь лицом к проектору.
- Надежно устанавливайте лампу и крышку отсека лампы.
- Откручивайте только необходимые шурупы.

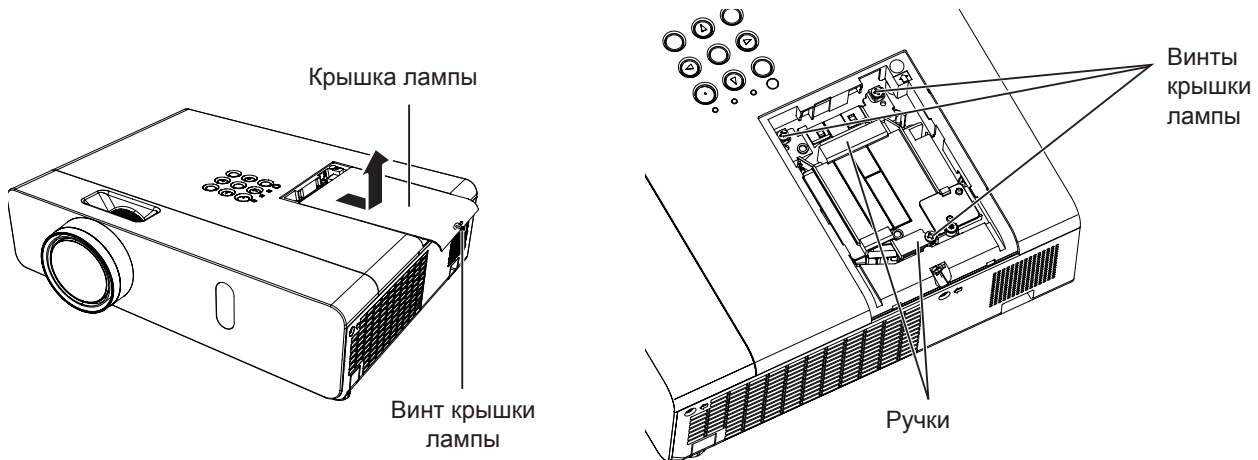

- 1) **Выключайте питание в соответствии с порядком выключения, описанном в разделе «Выключение питания проектора» (➔ стр. 42). Отсоедините сетевой шнур от розетки.**
 - Подождите хотя бы 1 час и убедитесь, что лампа и окружающие детали остыли.
- 2) **С помощью крестообразной отвертки ослабьте крышки лампы крепежный винт (×1), пока он не будет вращаться свободно, и снимите крышку лампы.**
 - Снимите крышку отсека лампы, медленно потянув за нее в направлении стрелки.
- 3) **С помощью крестообразной отвертки ослабьте три крепежных винта лампы (×3), пока они не будут вращаться свободно.**
- 4) **Удерживая отработавшую лампу за ручки, аккуратно вытяните ее из проектора.**
- 5) **Вставьте новую лампу в правильном направлении. Надежно затяните три винта крепления лампы (×3) крестообразной отверткой Phillips.**
 - В случае возникновения каких-либо трудностей во время установки лампы снимите ее и повторите попытку. Прилагая силу для установки лампы вы можете повредить разъем.
- 6) **Прикрепите крышку лампы. Надежно затяните крышку лампы крепежным винтом (×1) крестообразной отверткой Phillips.**
 - Для установки крышки лампы выполните Этап 2) в обратном порядке.

Примечание

- При замене лампы новой проектор сбрасывает наработку лампы автоматически.

Устранение неисправностей

Проверьте следующие моменты. Дополнительные сведения приведены на соответствующих страницах.

Неисправность	Причина	Страница для справки
Питание не включается.	• Возможно, шнур питания не подключен.	—
	• Отсутствует напряжение в розетке.	—
	• Сработал автоматический выключатель	—
	• Горят ли или мигают индикаторы <LAMP> или <WARNING>?	103
	• Неправильно установлена крышка отсека лампы.	107
Отсутствует изображение.	• Источник видеосигнала подсоединен неправильно.	35
	• Неправильно выбрана установка для входящего сигнала.	43
	• Настройка [ЯРКОСТЬ] находится на минимальном уровне.	56
	• Возможно, неисправен источник входного сигнала, подключенный к проектору.	—
	• Возможно, используется функция ОТКЛЮЧЕНИЕ СИГНАЛА.	46, 72
Изображение размыто.	• Крышка объектива все еще установлена на объективе.	20
	• Неправильно установлена фокусировка.	43
	• Проектор установлен на несоответствующем расстоянии от экрана.	30
	• Объектив может быть грязной.	19
	• Проектор слишком сильно наклонен.	—
Цвета бледные или сероватые.	• Неправильная настройка [ЦВЕТ] или [ОТТЕНОК].	56
	• Источник сигнала, подсоединенный к проектору, неправильно настроен.	—
	• Поврежден кабель RGB.	—
Нет звука из внутреннего динамика.	• Подключение к входным разъемам выполнено неправильно.	36
	• Установлен минимальный уровень громкости.	47, 78
	• Включена функция ОТКЛЮЧЕНИЕ СИГНАЛА.	46, 72
	• Если к разъему VARIABLE AUDIO OUT подключен провод, встроенный динамик проектора недоступен.	36
	• Возможно включена функция ОТКЛЮЧЕНИЕ ЗВУКА.	47, 78
	• Правильно ли установлен выбор входного аудиоразъема в опции [НАСТРОЙКИ ЗВУКА]?	78
Пульт дистанционного управления не работает.	• Возможно слабые батареи.	—
	• Неправильно установлены батареи.	26
	• Препграда между датчиком приема сигнала на проекторе и пультом дистанционного управления.	23
	• Возможно, вы вышли за рабочий радиус блока дистанционного управления.	23
	• На приемник сигнала падает сильный свет, такой как люминесцентный.	23
	• Настройка [ПУЛЬТ ДИСТ. УПРАВЛЕНИЯ] установлена на [ВЫКЛЮЧЕНО] в [ВЫБОР У-ВА УПРАВЛЕНИЯ].	83
	• Правильно ли выполнена установка номера ID?	48
Экран меню не появляется.	• Выключена (скрыта) ли функция экранного меню?	66
Не работают кнопки панели управления проектором.	• Настройка [ПАНЕЛЬ УПРАВЛЕНИЯ] установлена на [ВЫКЛЮЧЕНО] в [ВЫБОР У-ВА УПРАВЛЕНИЯ].	83
Изображение проецируется неправильно.	• Возможно, возникли проблемы с видеомagneитофоном или другим источником сигнала.	—
	• Входной сигнал не совместим с проектором.	117
Отсутствует изображение с компьютера.	• Используемый кабель может быть длиннее по сравнению с не входящим в комплект кабелем.	—
	• Неправильно настроен внешний видеовыход ноутбука.	—
Отсутствует изображение с устройства HDMI, или изображение нестабильно.	• Надежно ли подключен HDMI-кабель?	35, 36
	• Отключите питание проектора и подключенных устройств. Потом включите питание проектора и подключенных устройств.	—
	• Не подключен ли кабель с неподдерживаемым сигналом?	117
Звук не поступает из устройства HDMI.	• Установите звуковой канал подключенного устройства на Linear PCM.	—

Внимание

- Если проблему не удастся устранить, как описано в таблице, обратитесь за консультацией к продавцу.

Раздел 6 Приложение

В этом разделе описываются характеристики и послепродажное обслуживание проектора.

Техническая информация

Протокол PJLink

Функция настройки сети проектора поддерживает протокол PJLink класса 1, предназначенный для выполнения настройки проектора и проверки состояния проектора с помощью компьютера.

Управляющие команды

В следующей таблице приведены команды протокола PJLink, предназначенные для управления проектором.

- Под x в таблицах подразумеваются неопределенные символы.

Пример	Детальное управление	Параметр/ Возвращает строку	Примечания	
POWR	Управление подачей питания	0 1	РЕЖИМ ОЖИДАНИЯ Питание Вкл.	
POWR ?	Запрос данных о состоянии подачи питания	0 1 2 3	РЕЖИМ ОЖИДАНИЯ Питание Вкл. Идет процесс охлаждения Идет процесс нагревания	
INPT	Выбор входа	11	RGB 1	
INPT ?	Выбора ввода запроса	12 21 22 31	RGB 2 VIDEO S-VIDEO HDMI	
AVMT	Управления отключение сигнала	30	Режим отключения сигнала выключен	
AVMT ?	Запрос статуса отключения сигнала	31	Режим отключения сигнала включен	
ERST ?	Запрос о состоянии ошибки	xxxxxx:	1-байтовый: Отображает ошибки вентилятора, диапазон 0 - 2 2-байтовый: Отображает ошибки лампы, диапазон 0 - 2 3-байтовый: Отображает температурные ошибки, диапазон 0 - 2 4-байтовый: Установлен на 0. 5-байтовый: Отображает ошибки фильтра, диапазон 0 - 2 6-байтовый: Отображает другие ошибки, диапазон 0 - 2	• 0 = Ошибок не обнаружено • 1 = Предупреждение • 2 = Ошибка
LAMP ?	Запрос о состоянии лампы	xxxxxxxxxxx	1-ые цифры (цифры 1 - 5): Общее время эксплуатации лампы 2-ая цифра: 0 = лампа выключена, 1 = лампа включена	
INST ?	Запрос о списке выбора входа	11 12 21 22 31		
NAME ?	Запрос о названии проектора	xxxxx	Возвращает имя, установленное в опции [ИЗМЕНЕНИЕ ИМЕНИ] меню [ТИП СЕТИ].	
INF1 ?	Запрос названия производителя	Panasonic	Возвращает имя компании-изготовителя.	
INF2 ?	Запрос названия модели	VW350 VX420	Возвращает название модели.	
INF0 ?	Запрос другой информации	xxxxx	Возвращает такие данные, как номер версии.	
CLSS ?	Запрос информации о классе	1	Возвращает класс для PJLink.	

Протокол PJLink (продолжение)

Пароль, используемый для PJLink, тот же, что и пароль, установленный для управления по WEB.

При использовании проектора без авторизации безопасности не устанавливайте пароль для управления по WEB.

- Для получения информации по техническим характеристикам PJLink см. веб-сайт компании «Japan Business Machine and Information System Industries Association».

URL <http://pjlink.jbmia.or.jp/english/>

Команды управления через сеть

Если установлен пароль с правами администратора WEB Control (режим защиты)

Метод подключения

- 1) Получите IP-адрес и номер порта (заданное значение = 1 024) проектора и выполните запрос на подключение к проектору.

- Получите IP-адрес на экране меню проектора и номер порта на странице WEB Control.

IP-АДРЕС	Получите из главного меню → [ТИП СЕТИ] → [СОСТОЯНИЕ]
Номер порта:	Получите из WEB Control → [Detailed set up] → страница [Port set up]

- 2) Проектор ответил.

	Раздел данных	Пробел	Режим	Пробел	Раздел произвольного числа	Символ остановки
Пример команды	«NTCONTROL» (строка ASCII)	' '	'1'	' '	«ZZZZZZZ» (шестнадцатеричное число кода ASCII)	(CR) 0x0d
Длина данных	9 байт	1 байт	1 байт	1 байт	8 байт	1 байт

- Режим: 1 = режим защиты

- 3) Сгенерируйте 32-байтовое хеш-значение из следующих данных с помощью алгоритма MD5.

- «xxxxxx:yyyy:zzzzzzz»

xxxxxx:	Имя пользователя с правами администратора для WEB CONTROL (Имя пользователя по умолчанию - «admin1»)
yyyy:	Пароль пользователя с правами нададминистратора (пароль по умолчанию - «panasonic»)
zzzzzzz:	8-байтовое произвольное число, полученное на шаге 2

Метод передачи команды

Передайте с помощью следующего формата команды.

■ Переданные данные

	Заголовок			Раздел данных	Символ остановки
Пример команды	Хеш-значение (См. выше <Connection method>)	'0'	'0'	Управляющая команда (строка ASCII)	(CR) 0x0d
Длина данных	32 байт	1 байт	1 байт	Нефиксированная длина	1 байт

■ Получение данных

	Заголовок		Раздел данных	Символ остановки
Пример команды	'0'	'0'	Управляющая команда (строка ASCII)	(CR) 0x0d
Длина данных	1 байт	1 байт	Нефиксированная длина	1 байт

■ Сообщение об ошибке

	Строка	Подробности	Символ остановки
Сообщение	«ERR1»	Неопределенная команда управления	(CR) 0x0d
	«ERR2»	За диапазоном параметров	
	«ERR3»	Занято или недопустимый период	
	«ERR4»	Время ожидания истекло или недопустимый период	
	«ERR5»	Неверная длина данных	
	«ERRA»	Пароль не совпадает	
Длина данных	4 байт	—	1 байт

Если не установлен пароль с правами администратора WEB Control (режим без защиты)

Метод подключения

1) Получите IP-адрес и номер порта (заданное значение = 1 024) проектора и выполните запрос на подключение к проектору.

- Получите IP-адрес на экране меню проектора и номер порта на странице WEB Control.

IP-АДРЕС	Получите из главного меню → [ТИП СЕТИ] → [СОСТОЯНИЕ]
Номер порта:	Получите из WEB Control → [Detailed set up] → страница [Port set up]

2) Проектор ответил.

■ Данные ответа

	Раздел данных	Пробел	Режим	Символ остановки
Пример команды	«NTCONTROL» (строка ASCII)	' '	'0'	(CR)
Длина данных	9 байт	1 байт	1 байт	1 байт

- Режим: 0 = режим без защиты

Метод передачи команды

Передайте с помощью следующего формата команды.

■ Переданные данные

	Заголовок		Раздел данных	Символ остановки
Пример команды	'0'	'0'	Управляющая команда (строка ASCII)	(CR)
Длина данных	1 байт	1 байт	Нефиксированная длина	1 байт

■ Получение данных

	Заголовок		Раздел данных	Символ остановки
Пример команды	'0'	'0'	Управляющая команда (строка ASCII)	(CR)
Длина данных	1 байт	1 байт	Нефиксированная длина	1 байт

■ Данные ответа

	Строка	Подробности	Символ остановки
Сообщение	«ERR1»	Неопределенная команда управления	(CR) 0x0d
	«ERR2»	За диапазоном параметров	
	«ERR3»	Занято или недопустимый период	
	«ERR4»	Время ожидания истекло или недопустимый период	
	«ERR5»	Неверная длина данных	
	«ERRA»	Пароль не совпадает	
Длина данных	4 байт	—	1 байт

Последовательный порт

Последовательный соединитель, находящийся на панели соединителей проектора, соответствует стандарту RS-232C, так что проектором можно управлять с компьютера, соединенного с проектором через этот разъем.

Соединение

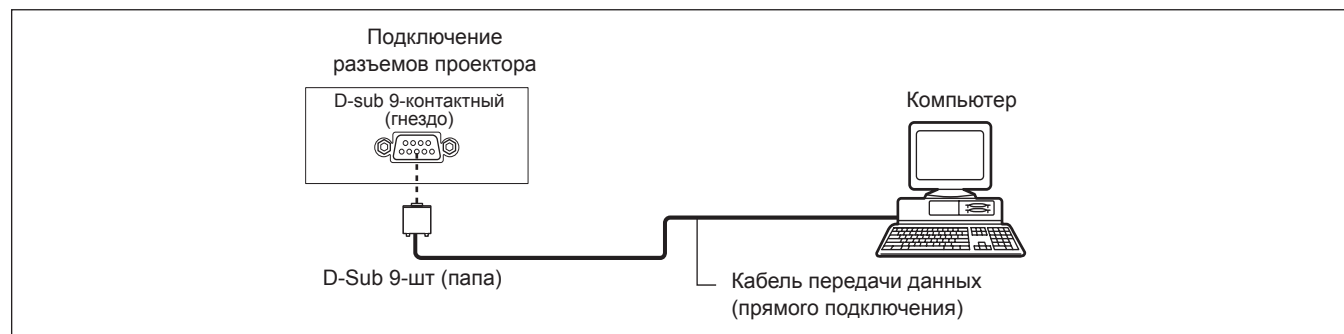

Назначение контактов и названия сигналов

D-sub 9-контактный (гнездо) Вид снаружи	№ контакта	Название сигнала	Содержание
	①	—	NC
	②	TXD	Переданные данные
	③	RXD	Полученные данные
	④	—	NC
	⑤	GND	Заземление
	⑥	—	NC
	⑦	CTS	Внутреннее подключение
	⑧	RTS	
	⑨	—	NC

Условия связи (заводские установки)

Уровень сигнала	Соответствует RS-232C
Способ синхронизации	Асинхронный
Тактовая частота	9 600 бит/сек
Проверка на четность	Нет
Длина знака	8 бит
Стоп-бит	1 бит
X параметр	Нет
S параметр	Нет

Основной формат

Передача с компьютера начинается с STX, затем продолжается в следующем порядке: ID, команда, параметр и ETX. Добавляйте параметры в соответствии с элементами управления.

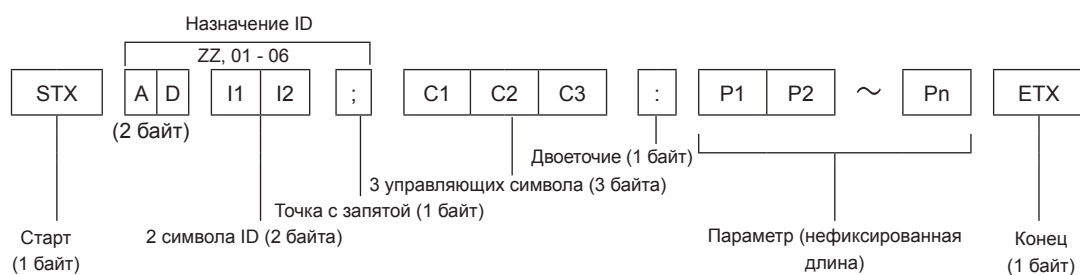

Основной формат (со вспомогательной командой)

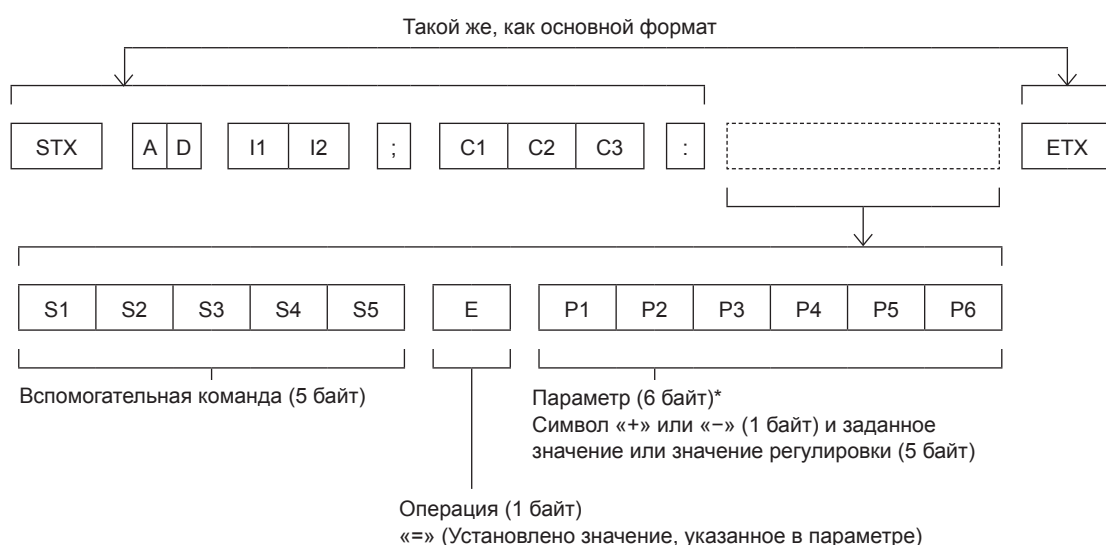

* При передаче команды, для которой не требуется параметр, указывать операцию (E) и параметр необязательно.

Внимание

- Если команда передается после того, как загорается лампа, может происходить задержка ответа или команда может быть не выполнена. Попробуйте отправить или получить команду через 60 секунд.
- При передаче нескольких команд перед отправкой следующей команды убедитесь, что прошло 0,5 секунды после получения ответа проектора. При передаче команды, для которой не требуется параметр, двоеточие (:) необязательно.

Примечание

- Если отправлен недействительный параметр, то с проектора на компьютер будет отправлен код «ER401».
- Если отправлен недействительный параметр, то с проектора на компьютер будет отправлен код «ER402».
- Передача ID в RS-232C поддерживает значения ZZ (BCE) и от 01 до 06.
- Если команда отправляется с указанным номером ID, ответ будет отправлен на компьютер только в следующих случаях.
 - Соответствует идентификатору проектора.
 - [ID ПРОЕКТОРА] (→ стр. 74) - выбрано [BCE].
- STX и ETX являются кодами символов. STX, показанный в шестнадцатеричном виде, - 02, а ETX, показанный в таком же виде, - 03.

Спецификация кабеля

[При подключении к компьютеру]

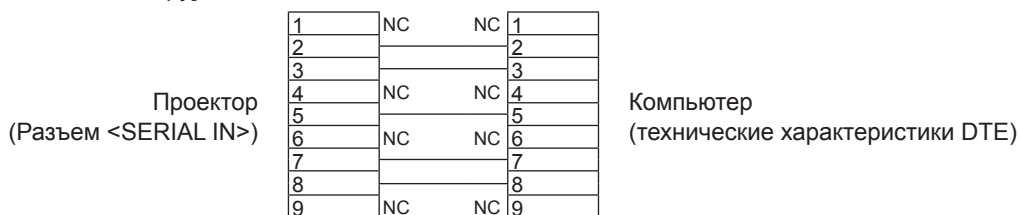

Управляющие команды

Если управление проектором выполняется через компьютер, для этого доступны следующие команды:

■ Команда управления проектором

Пример	Содержание	Параметр/Возвращает строку	Примечания
PON	Питание Вкл.	—	Чтобы проверить, включено ли питание, используйте команду «Данные питания»
POF	Питание Выкл.		
IIS	Выбор входа	VID SVD RG1 RG2 HD1	VIDEO S-VIDEO RGB1 RGB2 HDMI
OSH	Функция отключения сигнала	0 1	Режим отключения сигнала выключен Режим отключения сигнала включен
OFZ	Стоп-кадр	0	[ВЫКЛ.]
		1	[ВКЛ.]
AUU	Увеличение уровня громкости		
AUD	Понижение уровня громкости		
DZU	ЦИФРОВОЙ ЗУМ вверх		
DZD	ЦИФРОВОЙ ЗУМ вниз		
QPW	Данные питания	000	РЕЖИМ ОЖИДАНИЯ
		001	Включите питание
Q\$\$	Запрос состояния лампы	0 1 2 3	Режим ожидания Активный управляющий сигнал включения Лампы Лампа включена Активный управляющий сигнал выключения лампы

Операции [ПАРОЛЬ БЛОКИРОВКИ МЕНЮ]

Чтобы инициализировать пароль, обратитесь к дистрибьютору..

Список комбинаций сигналов при использовании двух окон

		Подокно					
		COMPUTER1		COMPUTER2	HDMI	VIDEO	S-VIDEO
Основное окно		RGB	YCbCr/YPrPb	RGB			
COMPUTER1	RGB	—	—	—	✓	—	—
	YCbCr/YPrPb	—	—	—	✓	—	—
COMPUTER2	RGB	—	—	—	✓	—	—
HDMI		✓	✓	✓	—	✓	✓
VIDEO		—	—	—	✓	—	—
S-VIDEO		—	—	—	✓	—	—

✓: Включены комбинации Картинка в картинке.
 —: Отключены комбинации Картинка в картинке.

Примечание

- При выборе для входного видеосигнала HDMI формата 1080/24p, 1080/24sF, 1080/25p, 1080/30p, 1080/50p или 1080/60p функция отображения двух окон отключается.
- Изображение подокна может искажаться в зависимости от сочетания сигналов.
- Когда выбранное сочетание входов или входных сигналов не поддерживает отображение двух окон, отобразится сообщение «НЕВОЗМОЖНО ОТОБРАЗИТЬ ЭТУ ВХОДНУЮ КОМБИНАЦИЮ В КАРТ В КАРТ».

Список совместимых сигналов

В следующей таблице приведены типы сигналов, поддерживаемые данным проектором.

- Символы, которые означают форматы.
V = VIDEO, S = S-VIDEO, R = RGB, Y = YC_BC_R/YP_BP_R, H = HDMI

Режим	Разрешение дисплея (точки)	Частота сканирования		Частота синхросигнала (МГц)	Формат*1	PnP*2	
		H (кГц)	V (Гц)			COMPUTER1/COMPUTER2	HDMI
NTSC/NTSC4.43/ PAL-M/PAL60	720 x 480i	15,7	59,9	—	V/S	—	—
PAL/PAL-N/SECAM	720 x 576i	15,6	50,0	—	V/S	—	—
525i (480i)	720 x 480i	15,7	59,9	13,5	R/Y	—	—
625i (576i)	720 x 576i	15,6	50,0	13,5	R/Y	—	—
525i (480i)	720 (1 440) x 480i ³	15,7	59,9	27,0	H	—	—
625i (576i)	720 (1 440) x 576i ³	15,6	50,0	27,0	H	—	—
525p (480p)	720 x 483	31,5	59,9	27,0	R/Y/H	—	✓
625p (576p)	720 x 576	31,3	50,0	27,0	R/Y/H	—	✓
750 (720)/60p	1 280 x 720	45,0	60,0	74,3	R/Y/H	—	✓
750 (720)/50p	1 280 x 720	37,5	50,0	74,3	R/Y/H	—	✓
1125 (1080)/60i ⁴	1 920 x 1 080i	33,8	60,0	74,3	R/Y/H	—	✓
1125 (1080)/50i	1 920 x 1 080i	28,1	50,0	74,3	R/Y/H	—	✓
1125 (1080)/24p	1 920 x 1 080	27,0	24,0	74,3	R/Y/H	—	✓
1125 (1080)/24sF	1 920 x 1 080i	27,0	48,0	74,3	R/Y/H	—	—
1125 (1080)/25p	1 920 x 1 080	28,1	25,0	74,3	R/Y/H	—	—
1125 (1080)/30p	1 920 x 1 080	33,8	30,0	74,3	R/Y/H	—	—
1125 (1080)/60p	1 920 x 1 080	67,5	60,0	148,5	R/Y/H	—	✓
1125 (1080)/50p	1 920 x 1 080	56,3	50,0	148,5	R/Y/H	—	✓
VESA400	640 x 400	31,5	70,1	25,2	R/H	—	—
	640 x 400	37,9	85,1	31,5	R/H	—	—
VGA	640 x 480	31,5	59,9	25,2	R/H	✓	✓
	640 x 480	35,0	66,7	30,2	R/H	✓	—
	640 x 480	37,9	72,8	31,5	R/H	✓	—
	640 x 480	37,5	75,0	31,5	R/H	✓	—
	640 x 480	43,3	85,0	36,0	R/H	—	—
SVGA	800 x 600	35,2	56,3	36,0	R/H	✓	—
	800 x 600	37,9	60,3	40,0	R/H	✓	✓
	800 x 600	48,1	72,2	50,0	R/H	✓	—
	800 x 600	46,9	75,0	49,5	R/H	✓	—
	800 x 600	53,7	85,1	56,3	R/H	—	—
MAC16	832 x 624	49,7	74,6	57,3	R/H	✓	—
XGA	1 024 x 768	39,6	50,0	51,9	R/H	—	—
	1 024 x 768	48,4	60,0	65,0	R/H	✓	✓
	1 024 x 768	56,5	70,1	75,0	R/H	✓	—
	1 024 x 768	60,0	75,0	78,8	R/H	✓	—
	1 024 x 768	65,5	81,6	86,0	R/H	—	—
	1 024 x 768	68,7	85,0	94,5	R/H	—	—
	1 024 x 768	81,4	100,0	113,3	R/H	—	—
MXGA	1 152 x 864	64,0	70,0	94,2	R/H	—	—
	1 152 x 864	67,5	75,0	108,0	R/H	—	—
	1 152 x 864	77,1	85,0	119,7	R/H	—	—
MAC21	1 152 x 870	68,7	75,1	100,0	R/H	—	—
1280 x 720	1 280 x 720	37,1	50,0	60,5	R/H	—	—
	1 280 x 720	44,8	60,0	74,5	R/H	—	—
1280 x 768	1 280 x 768	60,3	74,9	102,3	R/H	—	—
	1 280 x 768	68,6	84,8	117,5	R/H	—	—

Раздел 6 Приложение - Техническая информация

Режим	Разрешение дисплея (точки)	Частота сканирования		Частота синхросигнала (МГц)	Формат*1	PnP*2	
		H (кГц)	V (Гц)			COMPUTER1/ COMPUTER2	HDMI
1280 x 800	1 280 x 800	41,3	50,0	68,0	R/H	—	—
	1 280 x 800	49,7	59,8	83,5	R/H	✓	✓
MSXGA	1 280 x 960	60,0	60,0	108,0	R/H	—	—
SXGA	1 280 x 1 024	64,0	60,0	108,0	R/H	✓	✓
	1 280 x 1 024	80,0	75,0	135,0	R/H	✓	—
	1 280 x 1 024	91,1	85,0	157,5	R/H	—	—
1366 x 768	1 366 x 768	39,6	49,9	69,0	R/H	—	—
	1 366 x 768	47,7	59,8	85,5	R/H	✓	✓
SXGA+	1 400 x 1 050	65,2	60,0	122,6	R/H	—	—
	1 400 x 1 050	82,3	74,9	156,0	R/H	—	—
WXGA+	1 400 x 900*5	55,5	59,9	88,8	R/H	—	—
1600 x 900	1 600 x 900	46,3	50,0	97,0	R/H	—	—
	1 600 x 900	55,9	60,0	119,0	R/H	✓	✓
UXGA	1 600 x 1 200	75,0	60,0	162,0	R/H	✓	✓
WSXGA+	1 680 x 1 050	65,2	60,0	147,1	R/H	✓	✓
1920 x 1080	1 920 x 1 080*5	66,6	59,9	138,5	R/H	—	—
WUXGA	1 920 x 1 200*5	74,0	60,0	154,0	R/H	—	—

*1 Разъем <COMPUTER 2 IN> предназначен только для входа сигналов RGB.

*2 Сигналы, помеченные «✓» в Автоматической настройке, совместимы с EDID проектора. Непомеченные сигналы в Автоматической настройке могут также быть совместимыми, если входные разъемы записаны в списке форматов. Если Автоматическая настройка не помечена и ничего не записано в списке форматов, могут возникнуть трудности при проецировании изображения, даже если у компьютера и проектора будет одинаковое разрешение.

*3 Только сигнал Pixel-Repetition (ширина спектра 27,0 MHz)

*4 При поступлении сигнала 1125 (1035)/60i он отображается как сигнал 1125 (1080)/60i.

*5 VESA CVT-RB (Reduced Blanking)-совместимый.

Примечание

- Количество отображаемых точек составляет 1 280 x 800 для PT-VW350 и 1 024 x 768 для PT-VX420. Сигнал с другим разрешением проецируется после преобразования разрешения в соответствии с дисплеем проектора.
- Добавление «i» к значениям разрешения указывает на чересстрочный сигнал.
- При передаче чересстрочных сигналов возможно мерцание проецируемого изображения.

Характеристики

Источник питания		Для Северной Америки: 120 В ~ (120 В переменного тока), 50 Гц / 60 Гц Для других стран: 100 В - 240 В ~ (100 В - 240 В переменного тока), 50 Гц / 60 Гц		
Потребляемая мощность	Идет проецирование изображения	Для Северной Америки: 3,2 А, 320 W Для других стран: 3,7 А-1,5 А, 320 W		
	В режиме ожидания	Если параметр [РЕЖИМ ОЖИДАНИЯ] в меню [УПРАВЛ. ЭНЕРГОСБЕРЕЖЕНИЕМ] имеет значение [ЭКО]: 0,5 W *1 Если параметр [РЕЖИМ ОЖИДАНИЯ] в меню [УПРАВЛ. ЭНЕРГОСБЕРЕЖЕНИЕМ] имеет значение [ТИП СЕТИ]: 1,6 W *2 Если параметр [РЕЖИМ ОЖИДАНИЯ] в меню [УПРАВЛ. ЭНЕРГОСБЕРЕЖЕНИЕМ] имеет значение [НОРМАЛЬНОЕ]: 9,5 W Если для параметра [РЕЖИМ ОЖИДАНИЯ] в меню [УПРАВЛ. ЭНЕРГОСБЕРЕЖЕНИЕМ] установлено значение [НОРМАЛЬНОЕ], а для параметра [В РЕЖИМЕ ОЖИДАНИЯ.] в меню [НАСТРОЙКИ ЗВУКА] установлено значение [ВКЛ.]: 24 W		
ЖК-панель	Размер панели	PT-VW350	1,5 см (0,59") (форматное соотношение 16 : 10)	
		PT-VX420	1,6 см (0,63") (форматное соотношение 4 : 3)	
	Способ отображения	3 прозрачные ЖК-панели (RGB)		
	Метод возбуждения	Метод активной матрицы		
	Пикселы	PT-VW350	1 024 000 (1 280 x 800) x 3 панели	
PT-VX420		786 432 (1 024 x 768) x 3 панели		
Объектив		Ручное увеличение: 1,6x Ручная фокусировка: F 1,6 для 1,9, f 15,31 мм для 24,64 мм		
Проекционная лампа		Лампа типа UHM 240 W		
Световой выход *3	PT-VW350	4 000 lm		
	PT-VX420	4 500 lm		
Коэффициент контрастности *3		12 000 : 1 (все белое/все черное) (Для параметра [МОЩНОСТЬ ЛАМПЫ] установлено значение [НОРМАЛЬНОЕ], а для [IRIS] – [ВКЛ.]		
Допустимая частота развертки *4	Для сигнала видео (включая S-Video)	Строчная: 15,73 кГц, кадровая: 59,94 Гц Строчная: 15,63 кГц, кадровая: 50 Гц		
	для сигнала RGB	Строчная: 15 кГц - 100 кГц, кадровая: 24 Гц - 100 Гц Частота синхросигнала: не более 162 МГц		
	для сигнала YP_BP_R	[525i(480i)]	Строчная: 15,73 кГц, кадровая: 59,94 Гц	
		[625i(576i)]	Строчная: 15,63 кГц, кадровая: 50 Гц	
		[525p(480p)]	Строчная: 31,47 кГц, кадровая: 59,94 Гц	
[625p(576p)]		Строчная: 31,25 кГц, кадровая: 50 Гц		
[750(720)/60p]		Строчная: 45,00 кГц, кадровая: 60 Гц		
[750(720)/50p]		Строчная: 37,50 кГц, кадровая: 50 Гц		
[1125(1080)/60i]		Строчная: 33,75 кГц, кадровая: 60 Гц		
[1125(1080)/50i]		Строчная: 28,13 кГц, кадровая: 50 Гц		
[1125(1080)/60p]		Строчная: 67,50 кГц, кадровая: 60 Гц		
[1125(1080)/50p]	Строчная: 56,25 кГц, кадровая: 50 Гц			
[1125(1080)/24p]	Строчная: 27,00 кГц, кадровая: 24 Гц			
[1125(1080)/24sF]	Строчная: 27,00 кГц, кадровая: 48 Гц			
[1125(1080)/25p]	Строчная: 28,13 кГц, кадровая: 25 Гц			
[1125(1080)/30p]	Строчная: 33,75 кГц, кадровая: 30 Гц			
для сигнала HDMI	525i(480i) *5, 625i(576i) *5, 525p(480p), 625p(576p), 750(720)/60p, 750(720)/50p, 1125(1080)/24p, 1125(1080)/24sF, 1125(1080)/25p, 1125(1080)/30p, 1125(1080)/60p, 1125(1080)/50p, 1125(1080)/60i, 1125(1080)/50i Отображаемое разрешение: VGA - WUXGA (не чересстрочная) Частота синхросигнала: до 162 МГц			

*1 Если опции меню [УСТАНОВКИ ПРОЕКТОРА] → [УПРАВЛ. ЭНЕРГОСБЕРЕЖЕНИЕМ] → [РЕЖИМ ОЖИДАНИЯ] присвоено значение [ЭКО], то сетевая функция не будет работать в режиме ожидания.

*2 Если опции меню [УСТАНОВКИ ПРОЕКТОРА] → [УПРАВЛ. ЭНЕРГОСБЕРЕЖЕНИЕМ] → [РЕЖИМ ОЖИДАНИЯ] присвоено значение [ТИП СЕТИ], то в режиме ожидания будет работать только функция дистанционного включения по проводной локальной сети.

*3 Измерения, условия измерений и способ обозначения соответствуют международному стандарту ISO 21118.

*4 Сигналы, которые могут проецироваться данным проектором, указаны в разделе «Список совместимых сигналов». (➔ стр. 117)

*5 Только сигнал Pixel-Repetition (ширина спектра 27,0 MHz)

Раздел 6 Приложение - Характеристики

Система цветного ТВ		7 (NTSC, NTSC4.43, PAL, PAL-N, PAL-M, SECAM, PAL60)
Размер проекции		0,76 м - 7,62 м (30"-300")
Форматное соотношение экрана		PT-VW350 16 : 10
		PT-VX420 4 : 3
Схема проекции		[ПРЯМОЙ,СТОЛ], [ПРЯМОЙ,ПОТОЛОК], [ОБРАТНЫЙ,СТОЛ], [ОБРАТН,ПОТОЛОК] (выбирается в меню)
Динамик		1 (4,0 см, круглый)
Максимальная выходная мощность		10 W
Разъемы	<COMPUTER 1 IN>	1 (Высокая плотность 15-контактный D-sub, гнездо [Сигнал RGB] 0,7 В [размах], 75 Ω (для G-SYNC: 1,0 В [размах], 75 Ω) HD/SYNC: ТТЛ, с высоким импедансом, автоматической полярностью VD: ТТЛ, с высоким импедансом, автоматической полярностью (Разъемы SYNC/HD и VD не поддерживают значение 3-компонентного со-ставляющего SYNC.) [Сигнал Y _P P _R] Y: 1,0 В [размах], включая сигнал синхронизации; P _B P _R : 0,7 В [размах], 75 Ω
	<COMPUTER 2 IN/1 OUT>	1 (Высокая плотность 15-контактный D-sub, гнездо) [Сигнал RGB] 0,7 В [размах], 75 Ω (для G-SYNC: 1,0 В [размах], 75 Ω) HD/SYNC: ТТЛ, с высоким импедансом, автоматической полярностью VD: ТТЛ, с высоким импедансом, автоматической полярностью (Разъемы SYNC/HD и VD не поддерживают значение 3-компонентного со-ставляющего SYNC.)
	<VIDEO IN>	1 (Однополюсное гнездо, 1,0 В [размах], 75 Ω)
	<S-VIDEO IN>	1 (Mini DIN 4 pin, Y 1,0 В [p-p], C 0,286 В [p-p] 75 Ω, S1 совместимо с сигналом)
	<HDMI IN>	1 (HDMI 19 pin, HDCP и Deep Color) Аудиосигналы: линейные PCM (частота дискретизации: 48 КГц/44,1 КГц/32 КГц)
	<AUDIO IN>	2 (стерео мини-разъем М3, 0,5 В [среднеквадр.], импеданс входного сигнала 22 кΩ и более) (<AUDIO IN 2 (MIC IN)> разъем поддерживает входной сигнал микрофона) 1 (однополюсное гнездо x 2 (L-R), 0,5 В [среднеквадр.], входной импеданс от 22 кΩ)
	<VARIABLE AUDIO OUT>	1 (стерео мини-разъем М3, выход стереомонитора, 0 В [среднеквадр.] для 2,0 В [среднеквадр.] переменная, выходное сопротивление 2,2 кΩ и менее)
	<SERIAL IN>	1 (9-контактный D-sub, совместим с RS-232C, для управления с компьютера)
<LAN>	1 (RJ-45 для подключения к сети, с поддержкой сетей PLink, 10Base-T/100Base-TX)	
Длина шнура питания		2,0 м (78-3/4")
Корпус		Литой пластмассовый
Размеры		Ширина: 352 мм (13-27/32") высота: 98 мм (3-27/32") (с задвинутыми регулируемыми ножками) Глубина: 279,4 мм (11")
Вес		Примерно 3,3 кг (7,28 фунта) *6
Уровень шума *3		Если установлено на [НОРМАЛЬНОЕ] в [МОЩНОСТЬ ЛАМПЫ]: 37 дБ Если установлено на [ЭКО] в [МОЩНОСТЬ ЛАМПЫ]: 29 дБ
Условия эксплуатации		Рабочая температура *7: 0 °C (32 °F) - 40 °C (104 °F) (Высота: менее 1 400 м (4 593'); [РЕЖИМ ВЫСОКОГОРЬЯ]: [ВЫКЛ.] 0 °C (32 °F) - 30 °C (86 °F) (Высота: 1 400 м (4 593') ~ 2 000 м (6 562'); [РЕЖИМ ВЫСОКОГОРЬЯ]: [ВЫСОКИЙ1]) 0 °C (32 °F) - 30 °C (86 °F) (Высота: 2 000 м (6 562') ~ 2 700 м (8 858'); [РЕЖИМ ВЫСОКОГОРЬЯ]: [ВЫСОКИЙ2]) Рабочая влажность: 20 % - 80 % (без конденсации)
Пульт ду	Источник питания	Постоянный ток 3 В (батарея (AAA/R03 или AAA/LR03) x2)
	Дальность действия	Примерно 7 м (22'11-5/8") (при направлении на приемник сигналов точно спереди)
	Вес	63 г (2,22 унций) (с батареями)
	Размеры	Ширина: 44 мм (1-23/32"), Длина: 105 мм (4-1/8"), Высота: 20,5 мм (13/16")

*6 Приведено среднее значение. Оно может отличаться в зависимости от конкретного изделия.

*7 [МОЩНОСТЬ ЛАМПЫ] переключится на [ЭКО] автоматически, если температура рабочей среды - 35 °C - 40 °C.

Примечание

- Номера принадлежностей и деталей, приобретаемых отдельно, могут быть изменены без уведомления.

Размеры

<Единицы: мм (дюйм)>

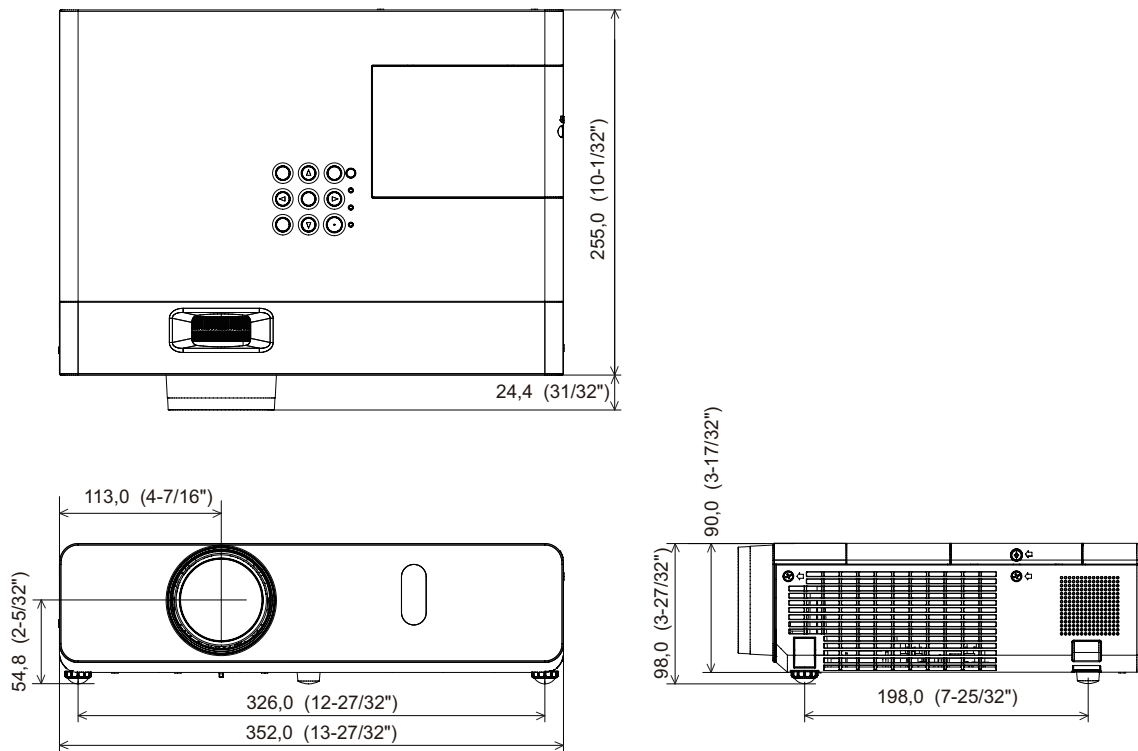

* Фактические размеры изделия могут отличаться

Меры предосторожности при использовании кронштейна для установки на потолке

- При потолочной установке проектора обязательно используйте указанный дополнительный Кронштейн для крепления к потолку (для проекторов).
Модель кронштейна крепления к потолку номер:
 - ① ET-PKL100H (для высоких потолков), ET-PKV400B (монтажного кронштейна для проектора)
 - ② ET-PKL100S (для низких потолков), ET-PKV400B (монтажного кронштейна для проектора)
- При установке прикрепите к проектору комплект для защиты от падения, с которым поставляется Кронштейн для крепления к потолку (для проекторов).
- Обратитесь к квалифицированному специалисту для выполнения установочных работ, таких как установка проектора на потолке.
- Корпорация Panasonic не несет ответственности за какие-либо повреждения данного проектора вследствие использования кронштейна для крепления к потолку, не изготовленного корпорацией Panasonic, или неправильного выбора места установки, даже если еще не закончился срок гарантии на проектор.
- Неиспользованные продукты должны быть немедленно сняты квалифицированным специалистом.
- С помощью динамометрической отвертки или ключа с торсиомером затяните болты до указанного момента затяжки. Не используйте электрические или пневматические отвертки.
- Дополнительную информацию см. в Инструкции по установке, с которой поставляется Кронштейн для крепления к потолку (для проекторов).
- Номера моделей аксессуаров и дополнительных аксессуаров могут быть изменены без уведомления.

Вид снизу

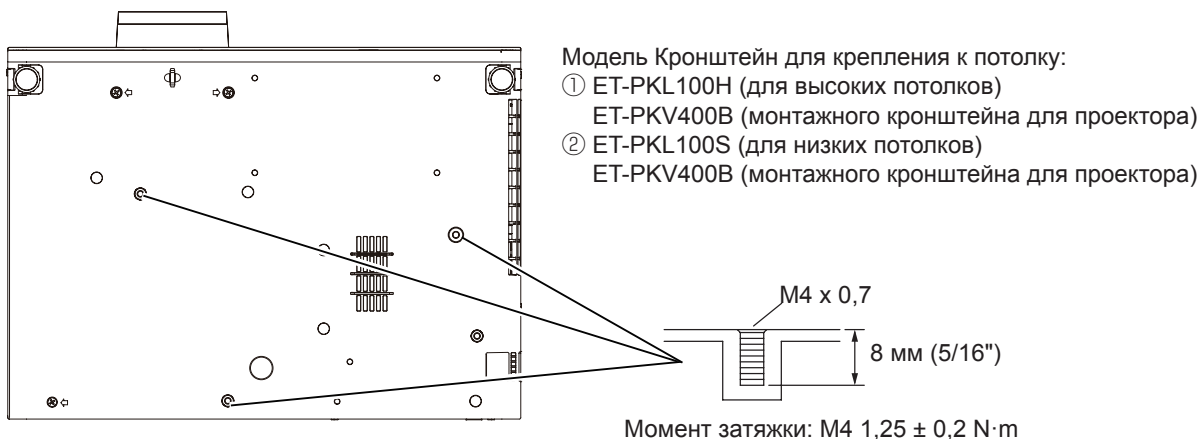

Указатель

A	Кнопка <ID SET>	P
[AMX D.D.] 85	Пульт ду 22, 48	Размеры 121
C	Кнопка <INPUT SELECT>	Разъем <AC IN> 23
[Crestron Connected(TM)] 85	Корпус проектора 24	Регулировка регулируемых ножек 32
D	Кнопка <KEYSTONE>	[РЕЖИМ SXGA] 70
[DAYLIGHT VIEW] 58	Пульт ду 22, 44	[РЕЖИМ АВТОНАСТРОЙКИ] 69
I	Кнопка <MENU>	[РЕЖИМ ВЫСОКОГОРЬЯ] 74
[ID ПРОЕКТОРА] 74	Корпус проектора 24	[РЕЖИМ ИЗОБРАЖЕНИЯ] 55
R	Пульт ду 22	Режим установки 29
[RGB/Y _B P _R]/[RGB/YC _B C _R] 59	Кнопка <MUTE>	C
A	Пульт ду 22, 47	Сетевые соединения 86
[АВТОКОРРЕКЦИЯ ТРАПЕЦИИ] 60	Кнопка <P IN P>	[СИНХРОСИГНАЛ] 62
Б	Пульт ду 22, 48	[СИСТЕМА ТВ] 58
[БЛОКИРОВКА МЕНЮ] 82	Кнопка <P-TIMER>	[СМЕНА ПАРОЛЯ] 81
В	Пульт ду 22, 46	[СООТН. СТОРОН] 63
Важные замечания! 2	Кнопка <RETURN>	[СОСТОЯНИЕ] 73, 86
Включение питания проектора 39	Пульт ду 22, 52	Список комбинаций сигналов при
[ВЫБОР КОМПЬЮТЕРА2] 73	Кнопка <S-VIDEO>	использовании двух окон 116
[ВЫБОР У-ВА УПРАВЛЕНИЯ] 83	Пульт ду 22, 45	Список совместимых сигналов 117
Выключение питания проектора 42	Кнопка <VIDEO>	[СПОСОБ ПРОЕКЦИОНОВАНИЯ] 74
Г	Пульт ду 22, 45	[СЧЕТЧИК ФИЛЬТРА] 80
Главное меню 52	Кнопка питания	T
Д	Корпус проектора 24	[ТАЙМЕР ПРЕЗЕНТАЦИИ] 70
[ДОПОЛНИТЕЛЬНЫЕ НАСТР.] 57	Пульт ду 22	[ТЕСТОВОЕ ИЗОБРАЖЕНИЕ] 79
Доступ из веб-браузера 88	Кнопки <D.ZOOM +/->	[ТИП СЕТИ] 84
З	Пульт ду 22, 46	[ТРАПЕЦИЯ] 60
[ЗАПУСК] 74	Компакт-диска 21	У
[ЗАЩИТА] 81	[КОНТРАСТ] 55	[УПРАВЛЕНИЕ ПО СЕТИ] 85
И	Л	[УПРАВЛ. ЭНЕРГОСБЕРЕЖЕНИЕМ] 75
Идет соединение 33	[ЛОГОТИП ПРИ ЗАПУСКЕ] 68	[УРОВЕНЬ СИГНАЛА HDMI] 67
[ИЗМЕНЕНИЕ ИМЕНИ] 85	M	Установка 29
[ИЗМЕНЕНИЕ ТЕКСТА] 82	Меры предосторожности 17	Установка крышки объектива 27
[ИЗОБРАЖЕНИЕ] 55	Меры предосторожности при	[УСТАНОВКИ ПРОЕКТОРА] 73
Индикатор работы лампы 24, 103	использовании кронштейна для	Устранение неисправностей 108
[ИНИЦИАЛИЗАЦИЯ] 86	установки на потолке 122	Ф
[ИРИСОВАЯ ДИАФРАГМА] 57	[МОЩНОСТЬ ЛАМПЫ] 75	[ФАЗА СИНХРОСИГНАЛА] 63
К	Н	[ФУНКЦИОНАЛЬНАЯ КНОПКА] 77
[КАДРОВАЯ СИНХР.] 64	Навигация в меню 51	X
[КАРТ В КАРТ] 71	[НАСТР. CLOSED CAPTION] 67	Характеристики 119
Кнопка <AUTO SETUP>	[НАСТРОЙКИ ЗВУКА] 78	Ц
Корпус проектора 24	[НАСТРОЙКИ ПРОЕКЦИИ] 68	[ЦВЕТ] 56
Пульт ду 22, 44	[НАСТРОЙКИ ЭКРАНА] 66	[ЦВЕТОВАЯ ТЕМПЕР.] 57
Кнопка <AV MUTE>	Не входящие в комплект	[ЦВЕТ ФОНА] 69
Пульт ду 22	дополнительные принадлежности 21	Ч
Кнопка <COMPUTER 1>	O	[ЧЕТКОСТЬ] 56
Пульт ду 22, 45	[ОБРЕЗ. ПО ПЕРИМ.] 63	Ш
Кнопка <COMPUTER 2>	Обслуживание/замена 104	[ШИРОКИЙ РЕЖИМ] 69
Пульт ду 22, 45	[ОБЩИЙ СБРОС] 80	[ШУМОПОДАВЛЕНИЕ] 58
Кнопка <DEFAULT>	Основные операции при	Э
Пульт ду 22, 52	использовании пульта	[ЭКРАННОЕ МЕНЮ] 66
Кнопка <ENTER>	дистанционного управления 44	[ЭМУЛЯЦИЯ] 77
Корпус проектора 24	[ОТОБРАЖЕНИЕ ТЕКСТА] 82	Я
Пульт ду 22	[ОТТЕНОК] 56	[ЯЗЫК] 65
Кнопка <FREEZE>	P	[ЯРКОСТЬ] 56
Пульт ду 22, 45	[ПАРОЛЬ] 81	
Кнопка <FUNCTION>	[ПАРОЛЬ БЛОКИРОВКИ МЕНЮ] 82	
Пульт ду 22, 45	[ПЕРЕМЕЩЕНИЕ] 62	
Кнопка <HDMI>	Подключение шнура питания 38	
Пульт ду 22, 45	Подменю 53	
Кнопка <ID ALL>	[ПОИСК СИГНАЛА] 69	
Пульт ду 22, 48	[ПОЛОЖЕНИЕ] 60	
	Принадлежности 20	
	[ПРОВОДНАЯ] 84	
	Проецирование 43	
	Протокол PLink 110	
	[ПРОЧИЕ ФУНКЦИИ] 72	
	Пульт ду 22	

Информация для пользователей относительно сбора и утилизации старого оборудования и батарей



Эти знаки на изделии, упаковке и/или сопроводительной документации означают, что использованные электрические или электронные изделия и батареи не должны утилизироваться вместе с обычными бытовыми отходами. Для надлежащей обработки, утилизации и переработки старого оборудования и батарей сдавайте их в специальные пункты сбора в соответствии с национальным законодательством и Директивами 2002/96/ЕС и 2006/66/ЕС.

Правильная утилизация такого оборудования и батарей поможет сохранить ценные ресурсы и предотвратить возможные отрицательные последствия для здоровья людей и окружающей среды, которые могут возникнуть из-за неправильного обращения с отходами.



Подробные сведения о сборе и переработке старого оборудования и батарей можно получить у местных властей, в службе утилизации отходов или точке продаж, где вы приобрели оборудование.

Согласно законодательству страны за неправильное обращение с отходами может быть наложен штраф.



Для коммерческих пользователей в Европейском Союзе

При необходимости утилизировать электрическое или электронное оборудование свяжитесь со своим дилером или поставщиком для получения подробной информации.

Сведения об утилизации для стран не членов Европейского Союза

Эти знаки являются действительными только в Европейском Союзе. При необходимости утилизировать данное оборудование свяжитесь с местными властями или дилером и спросите, какой способ утилизации будет правильным.

Примечание относительно символа на батарее (нижние два символа):

Данный знак следует использовать вместе со знаком химического вещества. Тогда обеспечивается соответствие требованиям Директивы относительно используемого химического вещества.